



NEU im Programm (Auszug)



Seite 3/7



Seite 3/20



Seite 3/43



Seite 3/46



Seite 3/55



Seite 3/48



Seite 3/65













Seite 3/62

Übersicht Schutzklasse IP (International Protection)

IP40	IP42	IP51	IP52	IP53	IP54	IP65	IP67
<p>IP 1. Kennziffer: Berührungsschutz</p> <ul style="list-style-type: none"> 0 Kein Berührungsschutz, kein Fremdkörperschutz 1 Schutz gegen Fremdkörper mit Durchmesser >50 mm 2 Schutz gegen Fremdkörper mit Durchmesser >12 mm 3 Schutz gegen Fremdkörper mit Durchmesser >2,5 mm 4 Schutz gegen Fremdkörper mit Durchmesser >1 mm 5 Vollständiger Berührungsschutz, Schutz gegen Staubablagerungen im Innern 6 Vollständiger Berührungsschutz, Schutz gegen Eindringen von Staub 				<p>IP 2. Kennziffer: Wasserschutz</p> <ul style="list-style-type: none"> 0 Kein Wasserschutz 1 Geschützt gegen senkrecht fallende Wassertropfen 2 Geschützt gegen schräg fallende Wassertropfen (15° gegenüber der Senkrechten) 3 Geschützt gegen Sprühwasser (bis 60° gegenüber der Senkrechten) 4 Geschützt gegen Sprühwasser 5 Geschützt gegen Strahlwasser (aus allen Richtungen) 6 Geschützt vor eindringendem Wasser (bei vorübergehender Überflutung) 7 Geschützt vor eindringendem Wasser beim Eintauchen 			

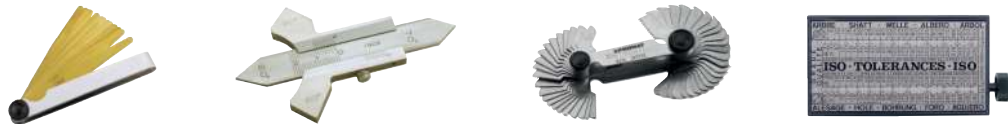
Piktogramme

ABS	Messsystem mit Absolutmaßstab	IP67	Schutzart International Protection mit dem Schutzgrad 67	Parallaxfrei	Parallaxfreie Ablesung
Digimatic	Schnittstelle Digimatic	iw	Funkschnittstelle (integrated wireless)	Quick-Lock	Einmaliges Elektronik-Nullsetzen (Sicherung durch Tastensperre)
I	Genauigkeit gemäß EG-Richtlinie	LASER 2	Laserklasse 2	Quick-Start	Schnell-Start-Elektronik (kein Nullsetzen notwendig)
INOX	Rostfreier Stahl	mm / inch	Ablesung bzw. Teilung in mm / inch	Magnetisch	magnetisch

	Messschieber, Tiefenmessschieber, Messzeugsätze
Seite 3/4 – 3/11	
	Messschrauben, Innenmikrometer
Seite 3/11 – 3/13	
	Innenfeinmessgeräte, Dickenmessgeräte
Seite 3/13 – 3/14	
	Messuhren, Feinzeiger, Fühlhebelmessgeräte
Seite 3/14 – 3/22	
	Kantentaster, Nullpunktsuch- und Einstellgeräte
Seite 3/22	
	Stative, Anreiß- und Höhenmess- geräte, Parallelendmaße
Seite 3/23 – 3/28	
	Winkel, Winkelmesser, Zirkel, Anreißwerkzeuge
Seite 3/29 – 3/34	
	Maßstäbe, Lehren
Seite 3/35 – 3/39	
	Fühlerlehren, Speziallehren, Schablone
Seite 3/39 – 3/41	
	Lupen, Prismen
Seite 3/42 – 3/45	
	Gliedermaßstäbe und Maßbänder
Seite 3/46 – 3/54	
	Wasserwaagen und Messwerkzeuge
Seite 3/55 – 3/61	
	Entfernungsmesser und Lasermesswerkzeuge
Seite 3/62 – 3/76	
	Feuchtemessgeräte und Stoppuhren
Seite 3/77 – 3/80	



Warum Kalibrierung?

Die Kalibrierung dient der Sicherstellung und Verbesserung der Produktqualität durch eine regelmäßige Überwachung aller im Prozess eingesetzten Messmittel.

Zusätzlich werden die gesetzlichen Anforderungen im Rahmen von Qualitätsmanagementsystemen, z. B. DIN EN ISO erfüllt.

Im Rahmen des Produkthaftungsgesetzes müssen die für die Messaufgabe geeigneten Prüfmittel ausgesucht, deren sachgerechter Einsatz lückenlos nachgewiesen und eine systematische Prüfmittelüberwachung durchgeführt und dokumentiert werden.

Falls zu einem Artikel ein Kalibrierzeugnis gewünscht wird, machen Sie dieses auf Ihrer Bestellung mit dem Vermerk: "mit Kalibrierzeugnis" kenntlich.

Das Zeugnis sowie die entsprechenden Versandkosten werden Ihnen zusätzlich in Rechnung gestellt.

3



DIN 862
INOX
mm / inch
links
Parallaxfrei

Taschenmessschieber

Skala und Nonius mattverchromt · für Innen-, Außen- und Tiefenmessung · Art.-Nr. 4000 851 005 hat nur mm-Ablesung



4000 851 005



4000 851 015- für Linkshänder



4000 851 010



4000 851 016- parallaxfreie Ablesung



4000 851 011

Messbereich [mm]	Schnabel-L. [mm]	Ablesung	Tiefenmaß	Art.-Nr. mit Feststellschraube	EUR	KS	Art.-Nr. mit Momentfeststellung	EUR	KS
70	30	0,05 mm / - inch	eckig	4000 851 005	31,95	PU12	-	-	-
150	40	0,05 mm / 1/128 inch	eckig	4000 851 011	31,95	PU12	4000 851 010	32,95	PU12
				4000 851 015	49,95	PU12			
				4000 851 016	58,98	PU12			



DIN 862
INOX
mm / inch

Taschenmessschieber

mit Momentfeststellung · Skala und Nonius mattverchromt · für Innen-, Außen- und Tiefenmessung

Messbereich [mm]	Ablesung	Tiefenmaß	Art.-Nr. mit Momentfeststellung	EUR	KS
150	0,05 mm / 1/128 inch	eckig	4000 851 008	20,95	ZC04



DIN 862
INOX
mm / inch

Taschenmessschieber

Skala und Nonius mattverchromt · Hauptteilung tiefergelegt · für Innen-, Außen-, Tiefen- und Stufenmessung



4000 851 034



4000 851 037

Messbereich [mm]	Schnabel-L. [mm]	Ablesung	Tiefenmaß	Art.-Nr. mit Feststellschraube	EUR	KS	Art.-Nr. mit Momentfeststellung	EUR	KS
150	40	0,05 mm / 1/128 inch	eckig	4000 851 034	29,95	ZR00	4000 851 037	29,95	ZR00



Taschenmessschieber DUO-FIX

mit Feststellschraube und Momentfeststellung · Hauptteilung tiefergelegt · Skala und Nonius mattverchromt · für Innen-, Außen-, Tiefen- und Stufenmessung



Messbereich [mm]	Schnabel-L. [mm]	Ableitung	Tiefenmaß	Art.-Nr. Feststellschraube / Momentfeststellung	EUR	KS
150	40	0,05 mm / 1/128 inch	eckig	4000 851 038	30,95	ZR00



Taschenmessschieber SOFT-SLIDE

besonders leichtgängig, durch doppelt geläppte Führungsschiene · mit Feststellschraube · Hauptteilung tiefergelegt · Skala und Nonius mattverchromt · für Innen-, Außen-, Tiefen- und Stufenmessung



Messbereich [mm]	Schnabel-L. [mm]	Ableitung	Tiefenmaß	Art.-Nr. Feststellschraube	EUR	KS
150	40	0,05 mm / 1/128 inch	eckig	4130 031 381	37,95	ZR00



Messbrücke

geeignet für alle Taschenmessschieber · aus gehärtetem Stahl



Brücken-L. [mm]	Art.-Nr.	EUR	KS
75	4000 851 027	22,95	PU12



Uhrmessschieber

Rundskala mit 1-Zeiger-System · mit Rollenfeinzustellung · für Innen-, Außen- und Tiefenmessung · mit Feststellschraube



Messbereich [mm]	Schnabel-L. [mm]	Ableitung [mm]	1 Zeigerumdrehung [mm]	Art.-Nr.	EUR	KS
150	40	0,01	1	4000 851 031	53,95	PU12



Messschieber

digital · gut ablesbar · Ziffernhöhe 8 mm · das kapazitive Messsystem liegt geschützt gegen Schmutz und Beschädigungen in der Messschiene · Schiene, Schnäbel und Spitzen gehärtet · Batterie-Kontrollanzeige · für Innen-, Außen- und Tiefenmessung · mit Feststellschraube · **Nullpunktsetzung an jeder Stelle** · **Elektronik schaltet nach ca. 5 Minuten nach Nichtgebrauch eigenständig ab** · **Lieferung inkl. Batterie (CR2032)**



Ersatzbatterie Art.-Nr. 4000 901 755 finden Sie in Kapitel 9

Messbereich [mm]	Schnabel-L. [mm]	Genauigkeit [mm]	Ableitung	Tiefenmaß	Art.-Nr.	EUR	KS
100	40	0,03	0,01 mm / 0,0005 inch	eckig	4000 851 056	47,95	PU12
150	40	0,03	0,01 mm / 0,0005 inch	eckig	4000 851 055	61,95	PU12
200	50	0,03	0,01 mm / 0,0005 inch	eckig	4000 851 058	94,95	PU12
300	60	0,03	0,01 mm / 0,0005 inch	eckig	4000 851 059	179,00	PU12



Quick-Lock-Funktion

QuickLock-Funktion

1. Einmaliges Nullsetzen

2. QuickLock-Funktion aktivieren

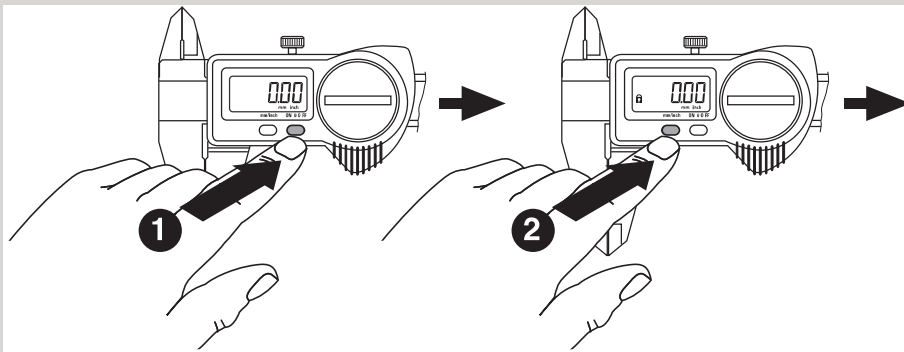

Vorteile der QuickLock-Funktion

- Messschieber ist jederzeit messbereit
- eingestellte Nullposition ist gegen unbeabsichtigte Tastenbetätigung gesichert (Tastensperre) und am Schloss-Symbol auf dem Display erkennbar

Quick-Start-Elektronik

QuickStart-Elektronik mit QuickLock-Funktion für einmaliges Nullsetzen

Alle Messschieber mit QuickStart-Elektronik sind zusätzlich mit der innovativen QuickLock-Funktion ausgestattet. Nach einmaligem Setzen der Nullposition bleibt diese für alle weiteren Messungen gespeichert. Die aktivierte QuickLock-Funktion ist am Schloss-Symbol auf dem Display erkennbar und sichert die eingestellte Nullposition gegen unbeabsichtigte Tastenbetätigung (Tastensperre). Der Messschieber bleibt ständig messbereit. Die LCD-Anzeige wird durch Betätigen der ON-Taste oder durch bewegen des Schiebers automatisch aktiviert. Das bei konventionellen Messschiebern notwendige erneute Nullsetzen nach dem Einschalten entfällt.

Konventionell

① Einschalten

② Zusammenschieben

③ Nullsetzen

④ Messergebnis

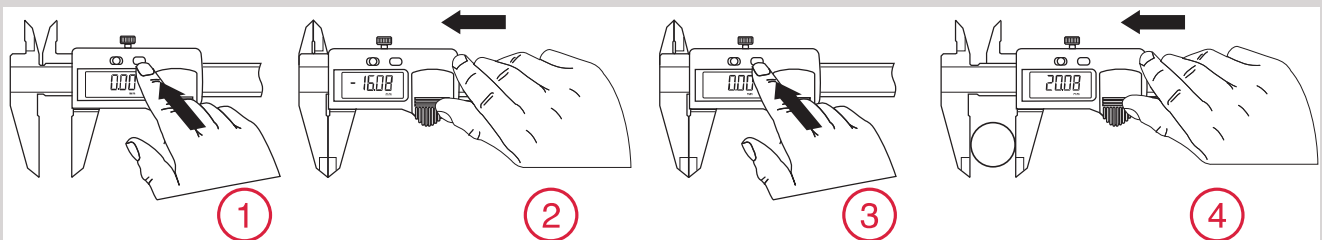

QuickStart-Elektronik

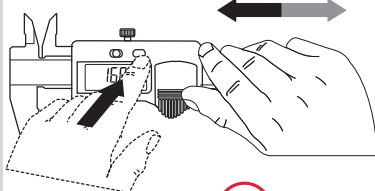

①

ON-Taste betätigen oder Schieber bewegen

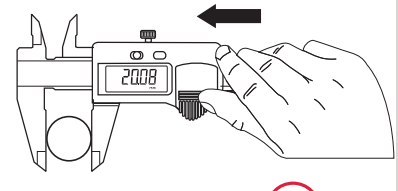

④



Messschieber DIGI-MET®

digital · induktives Messsystem, resistent gegen Feuchtigkeit und Handschweiß · mit Feststellschraube und Kreuzspitzen · LCD-Anzeige 11 mm

Funktionen: Ein-/Ausschaltung · **QuickStart-Elektronik** · **QuickLock-Funktion** für einmaliges Nullsetzen und Tastensperre gegen unbeabsichtigte Tastenbetätigung · Nullpunktsetzung an jeder Stelle

Lieferung inkl. Prüfprotokoll und Batterie (CR2032)

Ersatzbatterie Art.-Nr. 4000 901 755 finden Sie in Kapitel 9

Messbereich [mm]	Schnabel-L. [mm]	Genauigkeit [mm]	Ablesung	Tiefenmaß	Art.-Nr.	EUR	KS
150	40	0,03	0,01 mm / 0,0005 inch	rund (1,5 mm)	4130 031 307	129,00	ZR00
150	40	0,03	0,01 mm / 0,0005 inch	eckig	4130 031 308	129,00	ZR00

- IP40
- IP42
- IP51
- IP52
- IP53
- IP54
- IP65
- IP67

IP 1. Kennziffer: Berührungsschutz

- 0 kein Berührungsschutz, kein Fremdkörperschutz
- 1 Schutz gegen Fremdkörper mit Durchmesser >50 mm
- 2 Schutz gegen Fremdkörper mit Durchmesser >12 mm
- 3 Schutz gegen Fremdkörper mit Durchmesser >2,5 mm
- 4 Schutz gegen Fremdkörper mit Durchmesser >1 mm
- 5 Vollständiger Berührungsschutz, Schutz gegen Staubablagerungen im Innern
- 6 Vollständiger Berührungsschutz, Schutz gegen Eindringen von Staub

IP 2. Kennziffer: Wasserschutz

- 0 kein Wasserschutz
- 1 Geschützt gegen senkrecht fallende Wassertropfen
- 2 Geschützt gegen schräg fallende Wassertropfen (15° gegenüber der Senkrechten)
- 3 Geschützt gegen Sprühwasser (bis 60° gegenüber der Senkrechten)
- 4 Geschützt gegen Sprühwasser
- 5 Geschützt gegen Strahlwasser (aus allen Richtungen)
- 6 Geschützt vor eindringendem Wasser bei vorübergehender Überflutung
- 7 Geschützt vor eindringendem Wasser beim Eintauchen

- DIN 862
- INOX
- mm
▼
inch
- IP67
- LCD Display
- CR2032
- 0
TOL



3

Messschieber

digital · IP67 · Messsystem unempfindlich gegen Staub und zeitweiliges Eintauchen in Wasser · mit Feststellschraube und Kreuzspitzen · LCD-Anzeige 9 mm · **mit Toleranzfunktion:** zweimalige Wangrenz-Eingabe (Toleranzfeld Min./Max.), zur optischen Unterstützung beim Prüfen von bspw. Serienteilen · **der kleine LED-Spot leuchtet grün auf**, sofern sich das Messergebnis innerhalb des eingegebenen Toleranzfelds bewegt · außerhalb des Toleranzfelds bleibt der LED-Spot erloschen

Funktionen: Ein-/Ausschaltung · **Schnell-Start-Funktion**, automatische Einschaltung der Elektronik durch Schieb-Bewegung, Schieber sofort messbereit durch einmaliges Nullsetzen · **mit Toleranzfunktion (Wangrenz-Eingabe)** · mm/inch · Nullpunktsetzung an jeder Stelle · Einfrierung der Anzeige (Tastensperre) · Elektronik schaltet nach ca. 5 Minuten eigenständig ab

Lieferung inkl. Batterie (CR2032)
Ersatzbatterie Art.-Nr. 4000 901 755 finden Sie in Kapitel 9



Messbereich [mm]	Schnabel-L. [mm]	Genauigkeit [mm]	Ablesung	Tiefenmaß	Art.-Nr.	EUR	KS
150	40	0,03	0,01 mm / 0,0005 inch	eckig	4000 851 009	135,00	PU12

- DIN 862
- INOX
- mm
▼
inch
- IP67
- LCD Display
- CR2032

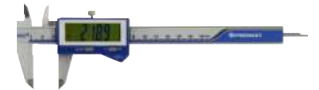

Messschieber

digital · IP67 · Messsystem unempfindlich gegen Staub und zeitweiliges Eintauchen in Wasser · mit Feststellschraube und Kreuzspitzen · LCD-Anzeige 14 mm

Funktionen: Ein-/Ausschaltung · **Schnell-Start-Funktion**, automatische Einschaltung der Elektronik durch Schieb-Bewegung, Schieber sofort messbereit durch einmaliges Nullsetzen · mm/inch · Nullpunktsetzung an jeder Stelle · Einfrierung der Anzeige (Tastensperre) · Elektronik schaltet nach ca. 5 Minuten eigenständig ab

Lieferung inkl. Batterie (CR2032)
Ersatzbatterie Art.-Nr. 4000 901 755 finden Sie in Kapitel 9



Messbereich [mm]	Schnabel-L. [mm]	Genauigkeit [mm]	Ablesung	Tiefenmaß	Art.-Nr.	EUR	KS
150	40	0,03	0,01 mm / 0,0005 inch	eckig	4000 851 007	125,00	PU12

- DIN 862
- INOX
- mm
▼
inch
- IP67
- LCD Display
- CR2032
- Quick-Start
- Quick-Lock



Messschieber DIGI-MET®

digital · IP67 · Messsystem unempfindlich gegen Staub und zeitweiliges Eintauchen in Wasser · Gehäuse mit hoher chemischer Beständigkeit · mit Feststellschraube und Kreuzspitzen · LCD Anzeige 11 mm

Funktionen: Ein-/Ausschaltung · **QuickStart-Elektronik** · **QuickLock-Funktion** für einmaliges Nullsetzen und Tastensperre gegen unbeabsichtigte Tastenbetätigung · Nullpunktsetzung an jeder Stelle · **PRESET-Funktion** (Messwertvoreinstellung)

Lieferung inkl. Prüfprotokoll und Batterie (CR2032)
Ersatzbatterie Art.-Nr. 4000 901 755 finden Sie in Kapitel 9

Messbereich [mm]	Schnabel-L. [mm]	Genauigkeit [mm]	Ablesung	Tiefenmaß	Art.-Nr.	EUR	KS
150	40	0,03	0,01 mm / 0,0005 inch	rund (1,5 mm)	4000 851 075	179,00	ZR00
150	40	0,03	0,01 mm / 0,0005 inch	eckig	4000 851 087	179,00	ZR00
200	50	0,03	0,01 mm / 0,0005 inch	eckig	4000 851 076	255,00	ZR00
300	65	0,03	0,01 mm / 0,0005 inch	-	4000 851 077	325,00	ZR00

- DIN 862
- INOX
- mm
▼
inch
- IP67
- LCD Display
- CR2032
- Quick-Start
- Quick-Lock
- iw



Messschieber DIGI-MET®

digital · IP67 · **mit integrierter Schnittstelle für Funkübertragung** · Messsystem unempfindlich gegen Staub und zeitweiliges Eintauchen in Wasser · Gehäuse mit hoher chemischer Beständigkeit · mit Feststellschraube und Kreuzspitzen · LCD Anzeige 11 mm

Funktionen: Ein-/Ausschaltung · **QuickStart-Elektronik** · **QuickLock-Funktion** für einmaliges Nullsetzen und Tastensperre gegen unbeabsichtigte Tastenbetätigung · Nullpunktsetzung an jeder Stelle · **PRESET-Funktion** (Messwertvoreinstellung)

Lieferung inkl. Prüfprotokoll und Batterie (CR2032):
Ersatzbatterie Art.-Nr. 4000 901 755 finden Sie in Kapitel 9



Sonderzubehör:

Messbereich [mm]	Schnabel-L. [mm]	Genauigkeit [mm]	Ablesung	Tiefenmaß	Art.-Nr.	EUR	KS
150	40	0,03	0,01 mm / 0,0005 inch	rund (1,5 mm)	4000 851 115	249,00	ZR00
200	50	0,03	0,01 mm / 0,0005 inch	eckig	4000 851 116	315,00	ZR00
300	65	0,03	0,01 mm / 0,0005 inch	-	4000 851 117	379,00	ZR00



Messzeugsatz

passend für digital Messschieber mit Schnabellänge 40 mm bzw. einer Schnabelstärke von 3,50 bis ca. 3,85 mm · zum Messen von Bohrungsabständen, Abständen, Nuten · Tasteinsätze sind auf einer Metallplatte verschraubt (Sicherung vor Verlust) · Messeinsätze mit Aufnahmegewinde M2,5

Satzinhalt:

- 1 Paar Taststückhalter kurz
- 1 Paar Taststückhalter lang
- je 1 Paar Tasteinsatz mit Scheibe, Ø 6/ 10/ 12,5 mm
- je 1 Paar Tasteinsatz mit 60° Konus, Ø 9/ 12 mm
- 1 Paar Tasteinsatz zylindrisch, Ø 1,5x9 mm
- 1 Stück Federsystem für konstante Messkraft
- 1 Stück Sechskantschlüssel

Lieferung in Kunststoffkassette

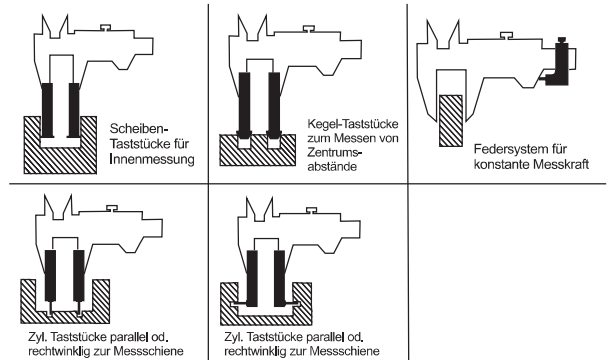

Inhalt 18 teilig	passend zu digital Messschieber	Art.-Nr. 4000 851 028	EUR 179,00	KS PX1
----------------------------	------------------------------------	---------------------------------	----------------------	------------------



DIN 862 INOX



4000 851 131

Werkstattmessschieber

Skala und Nonius mattverchromt · mit Feststellschraube und **Feineinstellung** · Innen- und Außenmessung

Lochmaßansatz für Innenmessungen:

- bis 300 mm Messbereich = 10 mm
- 500 - 1000 mm Messbereich = 20 mm

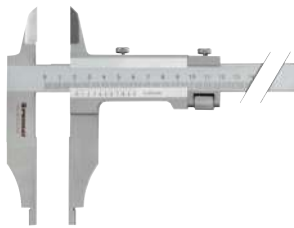

4000 851 135

Messbereich [mm]	Schnabel-L. [mm]	Ablesung [mm]	Art.-Nr.	EUR	KS	Art.-Nr. mit Messerspitzen	EUR	KS
250	75	0,05	4000 851 131	96,95	PU12	4000 851 135	115,00	PU12
300	90	0,05	4000 851 132	179,00	PU12	4000 851 136	179,00	PU12
500	150	0,05	4000 851 133	315,00	PU12	4000 851 137	419,00	PU12
800	150	0,05	4000 851 134	595,00	PU12	4000 851 138	649,00	PU12
1000	150	0,05	-	-	-	4000 851 139	959,00	PU12



DIN 862 INOX Parallaxfrei

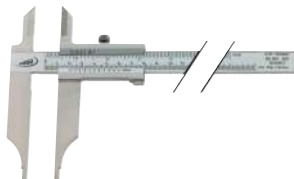

4000 851 120

Werkstattmessschieber

mit Messerspitzen · Skala und Nonius mattverchromt · **Teilung und Skalierung hochgenau durch Laserbeschriftung** · Hauptteilung tiefergelegt · Innen- und Außenmessung

Lochmaßansatz für Innenmessungen:

- bis 300 mm Messbereich = 10 mm
- 500 - 1000 mm Messbereich = 20 mm

Lieferung inkl. Prüfprotokoll

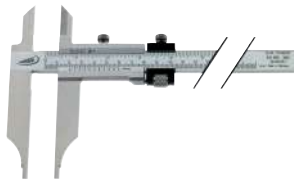

4000 851 124

Messbereich [mm]	Schnabel-L. [mm]	Ablesung	Art.-Nr. mit Messerspitzen	EUR	KS	Art.-Nr. mit Messerspitzen und Feineinstellung	EUR	KS
300	90	0,05 mm / 1/128 inch	4000 851 120	185,00	ZR00	4000 851 124	215,00	ZR00
500	150	0,05 mm / 1/128 inch	4000 851 121	555,00	ZR00	-	-	-
800	150	0,05 mm / 1/128 inch	4000 851 122	709,00	ZR00	-	-	-

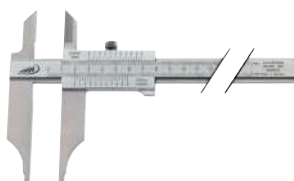

4000 851 032

Messbereich [mm]	Schnabel-L. [mm]	Ablesung [mm]	Ausführung	Art.-Nr. parallaxfreie Ablesung	EUR	KS
300	90	0,05	mit Messerspitzen	4000 851 033	205,00	ZR00



Werkstattmessschieber
digital · Elektronikgehäuse aus Metall · mit Messerspitzen · mit Feststellschraube und Feineinstellung

Funktionen: Ein-/ Ausschaltung · Nullpunktsetzung an jeder Stelle
Lochmaßansatz für Innenmessungen = 20 mm
Lieferung inkl. Batterie (CR2032)
Ersatzbatterie Art.-Nr. 4000 901 755 finden Sie in Kapitel 9



Messbereich [mm]	Schnabel-L. [mm]	Ableseung	Art.-Nr.	EUR	KS
300	100	0,01 mm / 0,0005 inch	4000 851 141	255,00	PU12
500	150	0,01 mm / 0,0005 inch	4000 851 142	369,00	PU12
800	150	0,01 mm / 0,0005 inch	4000 851 143	699,00	PU12



Werkstattmessschieber DIGI MET®
digital · induktives Messsystem, resistent gegen Feuchtigkeit und Handschweiß · mit Feststellschraube und Messerspitzen

Funktionen: Ein-/ Ausschaltung · **QuickStart-Elektronik** · **QuickLock-Funktion** für einmaliges Nullsetzen und Tastensperre gegen unbeabsichtigte Tastenbetätigung · Nullpunktsetzung an jeder Stelle · **mit variablem Datenausgang USB, RS 232, Digimatic** · **PRESET-Funktion** (Messwertvoreinstellung)

LCD-Anzeige
300 mm = 8,5 mm
ab 500 mm = 12,5 mm

Lochmaßansatz für Innenmessungen:
300 mm Messbereich = 10 mm
ab 500 mm Messbereich = 20 mm
Lieferung inkl. Prüfprotokoll und Batterie (CR2032)
Ersatzbatterie Art.-Nr. 4000 901 755 finden Sie in Kapitel 9

Sonderzubehör:
Datenkabel Art.-Nr. 4000 851 603, 4000 851 609, 4000 851 632 siehe Seite 3/27



4130 007 174

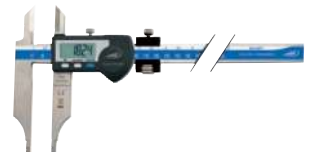

4130 031 295

Messbereich [mm]	Schnabel-L. [mm]	Ableseung	Art.-Nr. mit Messerspitzen	EUR	KS	Art.-Nr. mit Messerspitzen und Feineinstellung	EUR	KS
300	90	0,01 mm / 0,0005 inch	4130 007 174	449,00	ZR00	4130 031 295	525,00	ZR00
500	125	0,01 mm / 0,0005 inch	4130 031 293	685,00	ZR00	4130 031 296	769,00	ZR00



Bremsscheibenmessschieber
mit Feststellschraube · Ableseteile mattverchromt



Messbereich [mm]	Schnabel-L. [mm]	Ableseung [mm]	Art.-Nr.	EUR	KS
0-50	50	0,1	4000 851 045	47,95	ZC04



Tiefenmessschieber
gerade Messschiene · mit Feststellschraube · Nonius und Skala mattverchromt

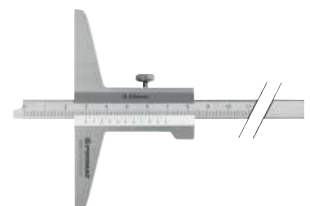

Messbereich [mm]	Brücken-L. [mm]	Messschienequerschnitt [mm]	Ableseung [mm]	Art.-Nr.	EUR	KS
200	100	10 x 4,5	0,05	4000 851 218	49,95	PU12
300	150	10 x 4,5	0,05	4000 851 219	89,95	PU12





DIN 862

INOX

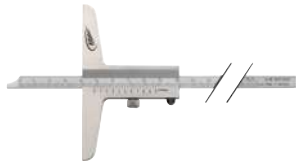

Tiefenmessschieber

gerade Messschiene · mit Feststellschraube · Nonius und Skala mattverchromt · **Teilung und Skalierung hochgenau durch Laserbeschriftung**
Lieferung inkl. Prüfprotokoll

Messbereich [mm]	200	300	500
Brücken-L. [mm]	100	150	150
Messschienequerschnitt [mm]	8 x 3	12 x 4	12 x 4
Ableseung [mm]	0,05	0,05	0,05
A [mm]	8	12	12
B [mm]	3	4	4
C [mm]	3,5	4	4
Art.-Nr.	4000 851 185	4000 851 186	4000 851 187
EUR	92,95	115,00	175,00
KS	ZR00	ZR00	ZR00

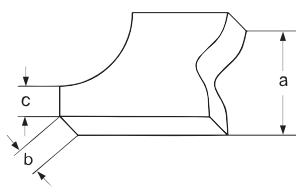

3



Werksnorm

INOX



Tiefenmessschieber

im Winkel 2-fach abgesetzte Messschiene · **Breiten-, Abstands- und Tiefenmessung** · mit Feststellschraube · Nonius und Skala mattverchromt · Teilung und Skalierung hochgenau durch Laserbeschriftung · Messschiene hat **doppelte Teilung** und ist **umsteckbar**

Messbereich [mm]	200	300
Brücken-L. [mm]	100	100
Messschienequerschnitt [mm]	8 x 3	8 x 3
Ableseung [mm]	0,05	0,05
Art.-Nr.	4000 851 191	4000 851 192
EUR	99,95	115,00
KS	ZR00	ZR00

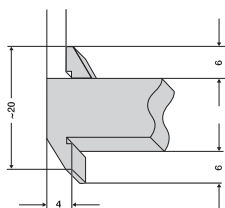

USB RS 232 Digimatic
INOX
mm / inch
IP67
LCD Display
CR2032
Quick-Start
Quick-Lock



Kleintiefenmessschieber DIGI-MET®

digital · **IP67** · Messstift-Ø 2 mm · LCD-Anzeige 7,5 mm

Funktionen: Ein-/ Ausschaltung · **QuickStart-Elektronik** · **QuickLock-Funktion** für einmaliges Nullsetzen und Tastensperre gegen unbeabsichtigte Tastenbetätigung · Nullpunktsetzung an jeder Stelle · **mit variablem Datenausgang USB, RS 232, Digimatic** · **PRESET-Funktion** (Messwertvoreinstellung)
Lieferung inkl. Batterie (CR2032)

Ersatzbatterie Art.-Nr. 4000 901 755 finden Sie in Kapitel 9

Sonderzubehör:

Datenkabel Art.-Nr. 4000 851 603, 4000 851 609, 4000 851 632 siehe Seite 3/27

Messbereich [mm]	Brücken-L. [mm]	Ableseung	Art.-Nr.	EUR	KS
25	48	0,01 mm / 0,0005 inch	4000 851 180	285,00	ZR00



USB RS 232 Digimatic
DIN 862
INOX
mm / inch
IP67
LCD Display
CR2032
Quick-Start
Quick-Lock



Tiefenmessschieber DIGI-MET®

digital · **IP67** · mit gerader Messschiene · mit Feststellschraube

Funktionen: Ein-/Ausschaltung · **QuickStart-Elektronik** · **QuickLock-Funktion** für einmaliges Nullsetzen und Tastensperre gegen unbeabsichtigte Tastenbetätigung · Nullpunktsetzung an jeder Stelle · **mit variablem Datenausgang USB, RS 232, Digimatic**
Lieferung inkl. Prüfprotokoll und Batterie (CR2032)

Ersatzbatterie Art.-Nr. 4000 901 755 finden Sie in Kapitel 9

Sonderzubehör:

Datenkabel Art.-Nr. 4000 851 603, 4000 851 609, 4000 851 632 siehe Seite 3/27

Messbereich [mm]	Brücken-L. [mm]	Messschienequerschnitt [mm]	Ableseung	Art.-Nr.	EUR	KS
200	100	12 x 4	0,01 / 0,0005 inch	4000 851 176	425,00	ZR00
300	150	12 x 4	0,01 / 0,0005 inch	4000 851 177	475,00	ZR00
500	150	12 x 4	0,01 / 0,0005 inch	4000 851 178	545,00	ZR00

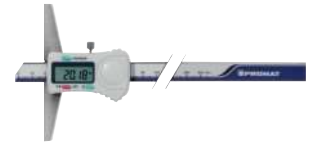

Tiefenmessschieber

digital · gut ablesbar · Ziffernhöhe 8 mm · das kapazitive Messsystem liegt geschützt gegen Schmutz und Beschädigungen in der Messschiene · Schiene und Messbrücke gehärtet · Batterie-Kontrollanzeige · für Tiefenmessung · **mit gerader Messschiene** · mit Feststellschraube · **Genauigkeit 0,03 mm** · Nullpunktsetzung an jeder Stelle · **Elektronik schaltet nach ca. 5 Minuten eigenständig ab**
Lieferung inkl. Batterie (CR2032)

Ersatzbatterie Art.-Nr. 4000 901 755 finden Sie in Kapitel 9

Messbereich [mm]	Brücken-L. [mm]	Ablesung	Art.-Nr.	EUR	KS
200	100	0,01 / 0,0005 inch	4000 851 221	115,00	PU12
300	100	0,01 / 0,0005 inch	4000 851 222	179,00	PU12



Messzeugsatz

Inhalt:

- 1 Taschenmessschieber DUO FIX 150 mm · Skala und Nonius mattverchromt
- 1 Bügelmessschraube 0-25 mm Messbereich · Ablesung 0,01 mm · Hartmetallmessflächen
- 1 biegsamer Maßstab **rostfrei** 200 mm · Teilung mm/mm
- 1 Haarlineal DIN 874/00 · 100 mm
- 1 Reißnadel 180 mm · Hartmetall bestückt
- 1 Haarwinkel DIN 875/00 · 100 x 70 mm
- 1 Radienschablone 1-7 mm
- 1 Gewindeschablone Steigungen 0,4-7,0 / 4-62



Inhalt	Art.-Nr.	EUR	KS
8 teilig	4000 851 163	149,00	ZR00

Bügelmessschraube

Spindel gehärtet · Gewinde geschliffen · Ableseteile mattverchromt · **Messflächen Hartmetall** · mit Isolierschale und Gefühlsratsche · **Spindel-Ø 6,5 mm · 0,5 mm Steigung**

Lieferung ab 25 mm inkl. Einstellmaße



Messbereich [mm]	Ablesung [mm]	Art.-Nr.	EUR	KS
0- 25	0,01	4000 851 151	32,95	PU12
25- 50	0,01	4000 851 152	35,95	PU12
50- 75	0,01	4000 851 153	39,95	PU12
75-100	0,01	4000 851 154	44,95	PU12



Bügelmessschraubensatz

Spindel gehärtet · Gewinde geschliffen · Ableseteile mattverchromt · **Messflächen Hartmetall** · mit Isolierschale und Gefühlsratsche · **Spindel-Ø 6,5 mm · 0,5 mm Steigung**

Satz bestehend aus:

je 1 Bügelmessschraube 0-25, 25-50, 50-75 und 75-100 mm, 3 Einstellmaße



Messbereich [mm]	Ablesung [mm]	Art.-Nr.	EUR	KS
Satz inkl. 3 Einstellmaße 0-100	0,01	4000 851 150	169,00	PU12



Bügelmessschraube

Ableseteile mattverchromt · **Messflächen Hartmetall** · mit Isolierschale · **Spindel-Ø 6,5 mm · 0,5 mm Steigung** · **Messkraftregelung durch vorgezogene Gefühlsratsche 6-10 N**
Lieferung ab 25 mm inkl. Einstellmaße



Messbereich [mm]	Ablesung [mm]	Art.-Nr.	EUR	KS
0- 25	0,01	4000 851 259	51,95	ZR00
25- 50	0,01	4000 851 260	83,95	ZR00
50- 75	0,01	4000 851 261	105,00	ZR00
75-100	0,01	4000 851 262	119,00	ZR00



DIN 863/1 mm inch IP65 LCD Display

Bügelmessschraube

digital · IP65 · LCD-Anzeige 8 mm · mit Isolierschale und Gefühlsratsche · **Messflächen Hartmetall**

Funktionen: Ein-/ Ausschaltung · Nullpunktsetzung an jeder Stelle · mm/inch

Lieferung ab 25 mm inkl. Einstellmaß

Lieferung inkl. Batterie (SR44)

Ersatzbatterie Art.-Nr. 4000 901 745 finden Sie in Kapitel 9

! Schutzart IP65

Messbereich [mm]	Ablesung	Art.-Nr.	EUR	KS
0-25	0,001 mm / 0,00005 inch	4000 851 223	145,00	PU12
25-50	0,001 mm / 0,00005 inch	4000 851 224	175,00	PU12

3



Werks-norm mm inch IP40 LCD Display CR2032 Quick-Start Quick-Lock ABS

Bügelmessschraube

digital · IP40 · LCD-Anzeige 10 mm · Messspindel rostfrei, gehärtet und geschliffen · **Hartmetall-Messflächen** · Stahlbügel lackiert, wärmeisoliert · **Spindel-Ø 6,5 mm · Steigung 0,5 mm** · vorgezogene Friktionskupplung

Funktionen: ON/OFF · **QuickStart-Elektronik** · **QuickLock-Funktion** · Nullsetzen an beliebiger Stelle · mm/inch · **ABS** (Nullsetzen der Anzeige, ohne Bezug zum PRESET zu verlieren) · **HOLD** (Tastatursperre)

Lieferung inkl. Batterie (CR2032)

Ersatzbatterie Art.-Nr. 4000 901 755 finden Sie in Kapitel 9

Messbereich [mm]	Genauigkeit [mm]	Ablesung	Art.-Nr.	EUR	KS
0-25	0,002	0,001 mm / 0,0005 inch	4000 851 241	199,00	ZR00



Werks-norm mm inch IP65 LCD Display CR2032 Quick-Start Quick-Lock ABS

Bügelmessschraube

digital · IP65 · LCD-Anzeige 10 mm · Messspindel rostfrei, gehärtet und geschliffen · **Hartmetall-Messflächen** · Stahlbügel lackiert, wärmeisoliert · **Spindel-Ø 6,5 mm · Steigung 0,5 mm** · vorgezogene Friktionskupplung

Funktionen: ON/OFF · **QuickStart-Elektronik** · **QuickLock-Funktion** · Nullsetzen an beliebiger Stelle · mm/inch · **ABS** (Nullsetzen der Anzeige, ohne Bezug zum PRESET zu verlieren) · **Origin** (Maßvoreinstellung) · **HOLD** (Tastatursperre)

Lieferung inkl. Batterie (CR2032)

Ersatzbatterie Art.-Nr. 4000 901 755 finden Sie in Kapitel 9

Messbereich [mm]	Genauigkeit [mm]	Ablesung	Art.-Nr.	EUR	KS
0-25	0,002	0,001 mm / 0,00005 inch	4000 851 252	235,00	ZR00



Werks-norm mm inch IP65 LCD Display CR2032 Quick-Start Quick-Lock iw ABS

Bügelmessschraube

digital · IP65 · **mit integrierter Schnittstelle für Funkübertragung** · LCD-Anzeige 10 mm · Messspindel rostfrei, gehärtet und geschliffen · **Hartmetall-Messflächen** · Stahlbügel lackiert, wärmeisoliert · **Spindel-Ø 6,5 mm · Steigung 0,5 mm** · vorgezogene Friktionskupplung

Funktionen: ON/OFF · **QuickStart-Elektronik** · **QuickLock-Funktion** · Nullsetzen an beliebiger Stelle · mm/inch · **ABS** (Nullsetzen der Anzeige, ohne Bezug zum PRESET zu verlieren) · **Origin** (Maßvoreinstellung) · **HOLD** (Tastatursperre) · **TOL** (Toleranzwerteingabe)

Lieferung inkl. Batterie (CR2032)

Ersatzbatterie Art.-Nr. 4000 901 755 finden Sie in Kapitel 9

! integrated wireless (iw)

Sonderzubehör:

Funkempfänger Art.-Nr. 4000 851 747 siehe Seite 3/27

Messbereich [mm]	Genauigkeit [mm]	Ablesung	Art.-Nr.	EUR	KS
0-25	0,002	0,001 mm / 0,00005 inch	4000 851 253	295,00	ZR00



Schnabelinnenmessschraube

mit Gefühlsratsche · mattverchromt · Spindel gehärtet · **Messflächen gehärtet** · mit Einstellung bis Messbereich 50 mm · **Steigung 0,5 mm** · Art.-Nr. 4000 851 296 hat zylindrische Messflächen

Messbereich [mm]	Ablesung [mm]	Art.-Nr.	EUR	KS
5-30	0,01	4000 851 295	119,00	PE08
25-50	0,01	4000 851 296	125,00	PE08
50-75	0,01	4000 851 297	159,00	PE08

Abb. zeigt Art.-Nr. 4000 851 296 + 4000 851 297

Bügelmessschraubenhalter

zum Einsatz bei Serienmessungen · zur Aufnahme von Bügelmessschrauben bis 300 mm Messbereich = Art.-Nr. 4000 851 250 und bis 1000 mm Messbereich = Art.-Nr. 4000 851 251



4000 851 250



4000 851 251

Material	Art.-Nr.	EUR	KS
Guss	4000 851 250	34,95	PU12
Stahl	4000 851 251	39,95	PU12

DIN 863

Innenmessschraubensatz

Dreipunktausführung · mit Ratsche · Skalen und Hülsen mattverchromt · mit Einstellringen · Messflächen Hartmetall · Steigung 0,5 mm



Messbereich [mm]	Ableseung [mm]	Inhalt [St.]	Einstellringe-Ø [mm]	Art.-Nr.	EUR	KS
6- 12	0,001	3	6 + 8 + 10	4000 851 380	985,00	PE08
12- 20	0,005	2	16	4000 851 381	515,00	PE08
20- 50	0,005	4	25 + 40	4000 851 098	1395,00	PE08
50-100	0,005	4	62 + 87	4000 851 099	1975,00	PE08



Innenfeinmessgerät

2-Punkt-Vergleichsmessgerät durch Umkehrpunktbestimmung · beweglicher Messbolzen aus Hartmetall · mit Zentrierfuß · mit Messbolzen und Zwischenringen · Messuhr Ø 58 mm



Messbereich [mm]	Mess-T. [mm]	Ableseung [mm]	Anzahl Messbolzen	Art.-Nr.	EUR	KS
18- 35	150	0,01	9	4000 851 382	175,00	PE08
35- 50	150	0,01	5	4000 851 383	175,00	PE08
50-160	150	0,01	12	4000 851 384	175,00	PE08



Innenfeinmessgerät

2-Punkt-Vergleichsmessgerät durch Umkehrpunktbestimmung · beweglicher Messbolzen aus Hartmetall · mit Zentrierfuß · drei Messarme · mit Messbolzen und Zwischenringen · Messuhr Ø 58 mm



Messbereich [mm]	Mess-T. [mm]	Ableseung [mm]	Anzahl Messbolzen	Art.-Nr.	EUR	KS
18-160	150	0,01	25	4000 851 490	405,00	PE08





Werksnorm



Taschendickenmessgerät

zum Messen sämtlicher Werkstoffe · durch Drehen des gerändelten Außenrings kann die Strichskala der Messuhr auf Null eingestellt werden · **Bügeltiefe 15 mm**

Messbereich [mm]	Ablesung [mm]	Messeinsatz-Ø [mm]	Modell	Art.-Nr.	EUR	KS
0-10	0,1	plan 6,35	K 15	4000 851 618	63,95	ZX05

3



Werksnorm



Dickennmessgerät

zum Messen der Dicke von Leder, Filz, Gummi, Glas, Blech, Sperrholz und Kunststoffen aller Art · durch Drehen des gerändelten Außenrings kann die Strichskala der Messuhr auf Null eingestellt werden · **Bügeltiefe 50 mm, Außenring-Ø 58 mm**

Messbereich [mm]	Ablesung [mm]	Messeinsatz-Ø [mm]	Modell	Art.-Nr.	EUR	KS
0-30	0,1	Kugel 5=e	K 50/3 E	4000 851 619	155,00	ZX05
0-30	0,1	flach 30=a	K 50/3 A	4131 406 005	155,00	ZX05
0-30	0,1	flach 20=b	K 50/3 B	4131 406 010	155,00	ZX05
0-30	0,1	flach 10=c	K 50/3 C	4131 406 011	155,00	ZX05
0-30	0,1	halbrund 10=d	K 50/3 D	4131 406 020	155,00	ZX05



Werksnorm



Dickennmessgerät

zum Messen der Dicke von Pappe, Papier, Folie und Kunststoff aller Art · durch Drehen des gerändelten Außenrings kann die Strichskala der Messuhr auf Null eingestellt werden · **Bügeltiefe 50 mm · Außenring-Ø 58 mm**

Messbereich [mm]	Ablesung [mm]	Messeinsatz-Ø [mm]	Modell	Art.-Nr.	EUR	KS
0-10	0,01	flach 10=c	J 50	4000 851 418	149,00	ZX05



Werksnorm

CR2032
Proximity RS232
Proximity USB



Dickennmessgerät digital

zum Messen sämtlicher Werkstoffe · mit LCD-Anzeige und Datenausgang Proximity · handlicher Bügel durch Verwendung einer Aluminiumlegierung · **Bügeltiefe 50 mm**

Lieferung inkl. Batterie (CR2032)

Ersatzbatterie Art.-Nr. 4000 901 755 finden Sie in Kapitel 9

Sonderzubehör:

Datenkabel Art.-Nr. 4000 851 745 und 4000 851 746 siehe Seite <NoVersionPageNo/>

Messbereich [mm]	Ablesung [mm]	Messeinsatz-Ø [mm]	Modell	Art.-Nr.	EUR	KS
12,5	0,01	flach 10=c	JD 50	4000 851 578	499,00	ZQ02



DIN 878



Messuhr

Einspannschaft (Ø 8 mm h6) und Messbolzen aus **nichtrostendem Stahl** · verstellbare Toleranzmarken · mit 2 Zeigern · **Außenring-Ø 58 mm**

Messbereich [mm]	Ablesung [mm]	1 Zeigerumdrehung [mm]	Außenring-Ø [mm]	Art.-Nr.	EUR	KS
10	0,01	1,0	58	4000 851 510	37,95	PK36

DIN 878



Messuhr

mit Stoßschutz · Einspannschaft (Ø 8 mm h6) · Außenring drehbar · **Außenring-Ø 58 mm**



Messbereich [mm]	Ableseung [mm]	1 Zeigerumdrehung [mm]	Außenring-Ø [mm]	Ausführung	Art.-Nr.	EUR	KS
10	0,01	1,0	58	mit Stoßschutz	4000 851 511	41,95	PK36

DIN 878

Kleinmessuhr

Abmessungen nach DIN EN ISO 463 · Einspannschaft (Ø 8 mm h6) und Messbolzen aus **nichtrostendem Stahl** · verstellbare Toleranzmarken · Gehäuse Pressmessing



Messbereich [mm]	Ableseung [mm]	1 Zeigerumdrehung [mm]	Außenring-Ø [mm]	Ausführung	Modell	Art.-Nr.	EUR	KS
3	0,01	0,5	32	ohne Stoßschutz	KM 6T	4000 851 526	77,95	ZX05
3	0,01	0,5	40	ohne Stoßschutz	KM 4T	4000 851 660	63,95	ZX05
5	0,01	0,5	40	ohne Stoßschutz	KM4/5T	4000 851 661	63,95	ZX05
3	0,01	0,5	40	mit Stoßschutz	KM 4S	4000 851 662	80,95	ZX05
5	0,01	0,5	40	mit Stoßschutz	KM4/5S	4000 851 663	80,95	ZX05

DIN 878

Kleinmessuhr

mit **konzentrischer -mm- Anzeige** · Abmessungen nach DIN EN ISO 463 · beide **Zeiger konzentrisch angeordnet**, dadurch wird eine besonders übersichtliche Ableseung ermöglicht · Einspannschaft (Ø 8 mm h6) und Messbolzen aus **nichtrostendem Stahl** · verstellbare Toleranzmarken · **Außenring-Ø 40 mm**



Messbereich [mm]	Ableseung [mm]	1 Zeigerumdrehung [mm]	Modell	Art.-Nr.	EUR	KS
5	0,01	1	KMU 4/5 TK-100	4000 851 516	48,95	ZX05

Werksnorm

Messuhr

Abmessungen nach DIN EN ISO 463 · Einspannschaft und Messbolzen aus **nichtrostendem Stahl** · ohne Toleranzmarken · Gehäuse Pressmessing



Messbereich [mm]	Ableseung [mm]	1 Zeigerumdrehung [mm]	Außenring-Ø [mm]	Modell	Art.-Nr.	EUR	KS
10	0,1	10	40	KM 10A	4000 851 433	69,95	ZX05
10	0,1	10	58	M 10A	4000 851 257	53,95	ZX05
20	0,1	10	58	M 10B	4000 851 435	63,95	ZX05
30	0,1	10	58	M 10C	4000 851 434	64,95	ZX05

4000 851 433

4000 851 257

DIN 878

Messuhr

Abmessungen nach DIN EN ISO 463 · Einspannschaft (Ø 8 mm h6) und Messbolzen aus **nichtrostendem Stahl** · verstellbare Toleranzmarken · mit 2 Zeigern · **Außenring-Ø 58 mm**
Mit Stoßschutz und Ganzmetallgehäuse: 4000 851 666, 4000 851 439



Messbereich [mm]	Ableseung [mm]	1 Zeigerumdrehung [mm]	Außenring-Ø [mm]	Modell	Ausführung	Art.-Nr.	EUR	KS
10	0,01	1,0	58	M2 Top	-	4000 851 665	42,95	ZX05
5	0,01	0,5	58	M3 T	-	4000 851 428	74,95	ZX05
mit Stoßschutz								
10	0,01	1,0	58	M2 Top S	mit Stoßschutz	4000 851 666	49,95	ZX05
5	0,01	0,5	58	M3 S	mit Stoßschutz	4000 851 439	91,95	ZX05

4000 851 665

4000 851 666



DIN 878



Messuhr

mit **magnetischer Rückwand** · Einspannschaft \varnothing 8 mm h6 und Messbolzen aus **nichtrostendem Stahl** · verstellbare Toleranzmarken · Gehäuse Pressmessing

Messbereich [mm]	Ablesung [mm]	1 Zeigerumdrehung [mm]	Außenring- \varnothing [mm]	Modell	Ausführung	Art.-Nr.	EUR	KS
10	0,01	1	58	M2 T Magnet	magnetische Rückwand	4000 851 532	125,00	ZX05



DIN 878



Messuhr

mit **konzentrischer -mm- Anzeige** · Abmessungen nach DIN EN ISO 463 · beide **Zeiger konzentrisch angeordnet**, dadurch wird eine besonders übersichtliche Ablesung ermöglicht · Einspannschaft (\varnothing 8 mm h6) und Messbolzen aus **nichtrostendem Stahl** · verstellbare Toleranzmarken · **Außenring- \varnothing 58 mm**

Messbereich [mm]	Ablesung [mm]	1 Zeigerumdrehung [mm]	Außenring- \varnothing [mm]	Modell	Ausführung	Art.-Nr.	EUR	KS
10	0,01	1,0	58	M2 TK	konzentrische Anzeige	4000 851 507	69,95	ZX05



Werksnorm



4000 851 509

4000 851 518

Messuhr

wasser- und öldicht mit Stoßschutz · ein Gummibalg verhindert das Eindringen von Flüssigkeiten und Verunreinigungen an der Eintrittsstelle des Messbolzens in den Schaft · die Abdichtung des oberen Messbolzens ist durch eine Schutzkappe mit O-Ring gewährleistet · die Konzeption des Metallaußenringes und dessen Montage ermöglicht einen perfekten Wasserschutz · O-Ringe, ein flaches Deckglas und ein solide aufgeschraubter Messring sind die besonderen Kennzeichen · zwischen dem drehbaren Außenring und dem Metallgehäuse der Messuhr befindet sich ein O-Ring · die Rückwand ist ebenfalls mit einem speziellen Gummiring abgedichtet · Einspannschaft (\varnothing 8 mm h6) und Messbolzen aus **nichtrostendem Stahl** · verstellbare Toleranzmarken · mit 2 Zeigern

Messbereich [mm]	Ablesung [mm]	1 Zeigerumdrehung [mm]	Außenring- \varnothing [mm]	Modell	Ausführung	Art.-Nr.	EUR	KS
10	0,01	1,0	61,5	M2 SW	mit Stoßschutz	4000 851 509	129,00	ZX05
3	0,01	0,5	44,5	KM4 SW	mit Stoßschutz	4000 851 518	129,00	ZX05



DIN 878



4000 851 473

Sicherheitsmessuhr

Abmessungen nach DIN EN ISO 463 · mit Freihub und Stoßschutz · falsche Zeigerumdrehung ausgeschlossen · Nullstellung durch Drehen des gerändelten Außenrings · Strichskalen um 36° drehbar · Messeinsatz wechselbar · Einspannschaft (\varnothing 8 mm h6) · Messbolzen aus **nichtrostendem Stahl**

Messbereich [mm]	Ablesung [mm]	Freihub [mm]	Außenring- \varnothing [mm]	Modell	Art.-Nr.	EUR	KS
0,8	0,01	9,0	58	SI-90	4000 851 473	77,95	ZX05



Werksnorm



Messuhr

mit **großer Messspanne** · Genauigkeit nach Werksnorm · Abmessungen nach DIN EN ISO 463 · bei dieser Messuhr ermöglicht die zentrisch angeordnete Millimeteranzeige eine sichere und einfache Ablesung · Messwerk ist an wichtigen Stellen in Rubin gelagert · Einspannschaft (\varnothing 8 mm h 6) und Messbolzen aus **nichtrostendem Stahl** · verstellbare Toleranzmarken · **Außenring- \varnothing 58 mm**

Messbereich [mm]	Ablesung [mm]	1 Zeigerumdrehung [mm]	Außenring- \varnothing [mm]	Modell	Ausführung	Art.-Nr.	EUR	KS
30	0,01	1,0	58	M2 / 30T	große Messspanne	4000 851 667	115,00	ZX05
50	0,01	1,0	58	M2 / 50T	große Messspanne	4000 851 478	165,00	ZX05

Werks-
norm

Messuhr

Genauigkeit nach Werksnorm · Abmessungen nach DIN EN ISO 463 · Einspannschaft (Ø 8 mm h6) und Messbolzen aus **nichtrostendem Stahl** · verstellbare Toleranzmarken · Gehäuse Pressmessing · **Außenring-Ø 58 mm**

Anwendung:

4000 851 401: Tiefenmessung
4000 851 402: Vergleichsmessung



4000 851 401



4000 851 402

Messbereich [mm]	Ableseung [mm]	1 Zeigerumdrehung [mm]	Außenring-Ø [mm]	Modell	Ausführung	Art.-Nr.	EUR	KS
10	0,01	1	58	M2T links	Ziffernblatt linkslaufend 100 - 0	4000 851 401	58,95	ZX05
10	0,01	1	58	M2T B	Ziffernblattbezeichnung beids. 0-50-0	4000 851 402	58,95	ZX05

Werks-
norm

Messuhr

(Feinmessuhr) · Abmessungen nach DIN EN ISO 463 · Einspannschaft (Ø 8 mm h6) und Messbolzen aus **nichtrostendem Stahl** · verstellbare Toleranzmarken · **Präzisions-Zahnradmesswerk** mit hoher Auflösung des Messwertes · **Außenring-Ø 58 mm**



Messbereich [mm]	Ableseung [mm]	1 Zeigerumdrehung [mm]	Außenring-Ø [mm]	Modell	Art.-Nr.	EUR	KS
5	0,001	0,2	58	FM1000/5 T	4000 851 483	139,00	ZX05

Werks-
norm

Messuhr

(Feinmessuhr) · **mit Stoßschutz** · Abmessungen nach DIN EN ISO 463 · Einspannschaft (Ø 8 mm h6) und Messbolzen aus **nichtrostendem Stahl** · verstellbare Toleranzmarken · **Präzisions-Zahnradmesswerk** mit hoher Auflösung des Messwertes · **Außenring-Ø 58 mm**



Messbereich [mm]	Ableseung [mm]	1 Zeigerumdrehung [mm]	Außenring-Ø [mm]	Modell	Ausführung	Art.-Nr.	EUR	KS
1	0,001	0,2	58	FM1000 S	mit Stoßschutz	4000 851 669	149,00	ZX05
5	0,001	0,2	58	FM1000/5 S	mit Stoßschutz	4000 851 485	165,00	ZX05

Werks-
norm

Messuhr

(Feinmessuhr) · **mit Stoßschutz** · Abmessungen nach DIN EN ISO 463 · mit Feinzeiger-Messwerk · Einspannschaft (Ø 8 mm h6) und Messbolzen aus **nichtrostendem Stahl** · verstellbare Toleranzmarken · bestens für sehr präzise Vergleichsmessungen geeignet · **Außenring-Ø 58 mm**



Messbereich [mm]	Ableseung [mm]	1 Zeigerumdrehung [mm]	Außenring-Ø [mm]	Modell	Ausführung	Art.-Nr.	EUR	KS
1	0,001	0,1	58	FM1101	mit Stoßschutz	4000 851 504	219,00	ZX05



Messuhr

digital · 5-stellige LCD-Anzeige · autom. Abschaltung · Ein-/Austaste · Nullpunkteinstellung · **Außen-Ø 58 mm** · Einspannschaft (Ø 8 mm h6)

Lieferung inkl. Batterie (CR2032)

Ersatzbatterie Art.-Nr. 4000 901 755 finden Sie in Kapitel 9

Messbereich	Ablesung	Genauigkeit [mm]	Art.-Nr.	EUR	KS
12,5 mm / 0,5 inch	0,01 mm / 0,0005 inch	0,03	4000 851 530	119,00	PK36

3



4000 851 537



4000 851 538



Messuhr DIGI-MET®

digital · IP52 · staub- und spritzwassergeschützt · auswechselbare Tastspitzen M 2,5 mm · Einspannschaft Ø 8 mm · Messkraft 0,5-1 N · LCD-Anzeige 12 mm · **Außen-Ø 60 mm**

Funktionen: Ein-/Ausschaltung · **QuickStart-Elektronik** · **QuickLock-Funktion (Nullpunktstellung ist gesichert, keine Fehlmessung möglich)** · Nullpunktsetzung an jeder Stelle · Zählrichtungsumkehrung · Preset-Funktion (Messwertvoreinstellung) · **mit variablem Datenausgang USB, RS 232, Digimatic**

Lieferung inkl. Batterie (CR2032)

Ersatzbatterie Art.-Nr. 4000 901 755 finden Sie in Kapitel 9

Sonderzubehör:

Datenkabel Art.-Nr. 4000 851 603, 4000 851 609, 4000 851 632 siehe Seite 3/27



Messbereich	Ablesung	Genauigkeit [mm]	Art.-Nr.	EUR	KS
12,5 mm / 0,5 inch	0,01 mm / 0,0005 inch	0,02	4000 851 537	165,00	ZR00
12,5 mm / 0,5 inch	0,005 mm / 0,001 inch	0,015	4000 851 538	205,00	ZR00

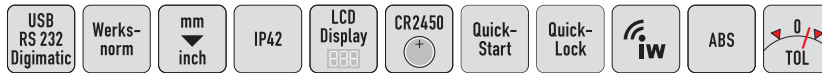

Messuhr DIGI-MET®

digital · IP42 · **mit integrierter Schnittstelle für Funkübertragung** · **mit kombinierter Ziffern- und Skalenanzeige** · LCD-Anzeige 11 mm Ziffernhöhe · drehbares Ablesefeld 280° · Abhebekappe am Messbolzenende · Einspannschaft und Messbolzen aus rostfreiem, gehärtetem Stahl · Einspannschaft (Ø 8 mm h6) · auswechselbare Tasterspitze M2,5 · **Außen-Ø 60 mm**

Funktionen: ON/OFF · **QuickStart-Elektronik** · **QuickLock-Funktion** · Tastatursperre · Nullpunktsetzung an jeder Stelle · mm/inch · **ABS** (Nullsetzen der Anzeige, ohne Bezug zum PRESET zu verlieren) · **Zählrichtungsumkehr** · PRESET (Maßvoreinstellung) · **TOL** (Toleranzeingabe) · **MAX/MIN** Speicher zur Umkehrpunktsuche · **TIR (MAX-MIN)** zur Rundlaufund Ebenheitsprüfung · Faktor einstellbar · **mit variablem Datenausgang USB, RS 232C, Digimatic**

Lieferung inkl. Batterie (CR2450)

Ersatzbatterie Art.-Nr. 4000 901 757 finden Sie in Kapitel 9

Sonderzubehör:

Datenkabel Art.-Nr. 4000 851 603, 4000 851 609, 4000 851 632 siehe Seite 3/27

Funkempfänger Art.-Nr. 4000 851 747 siehe Seite 3/27



Messbereich	Ablesung	Genauigkeit [mm]	Art.-Nr.	EUR	KS
12,5 mm / 0,5 inch	0,0005 mm / 0,00002 inch	0,004	4000 851 513	499,00	ZR00



Messeinsatz
für Messuhren

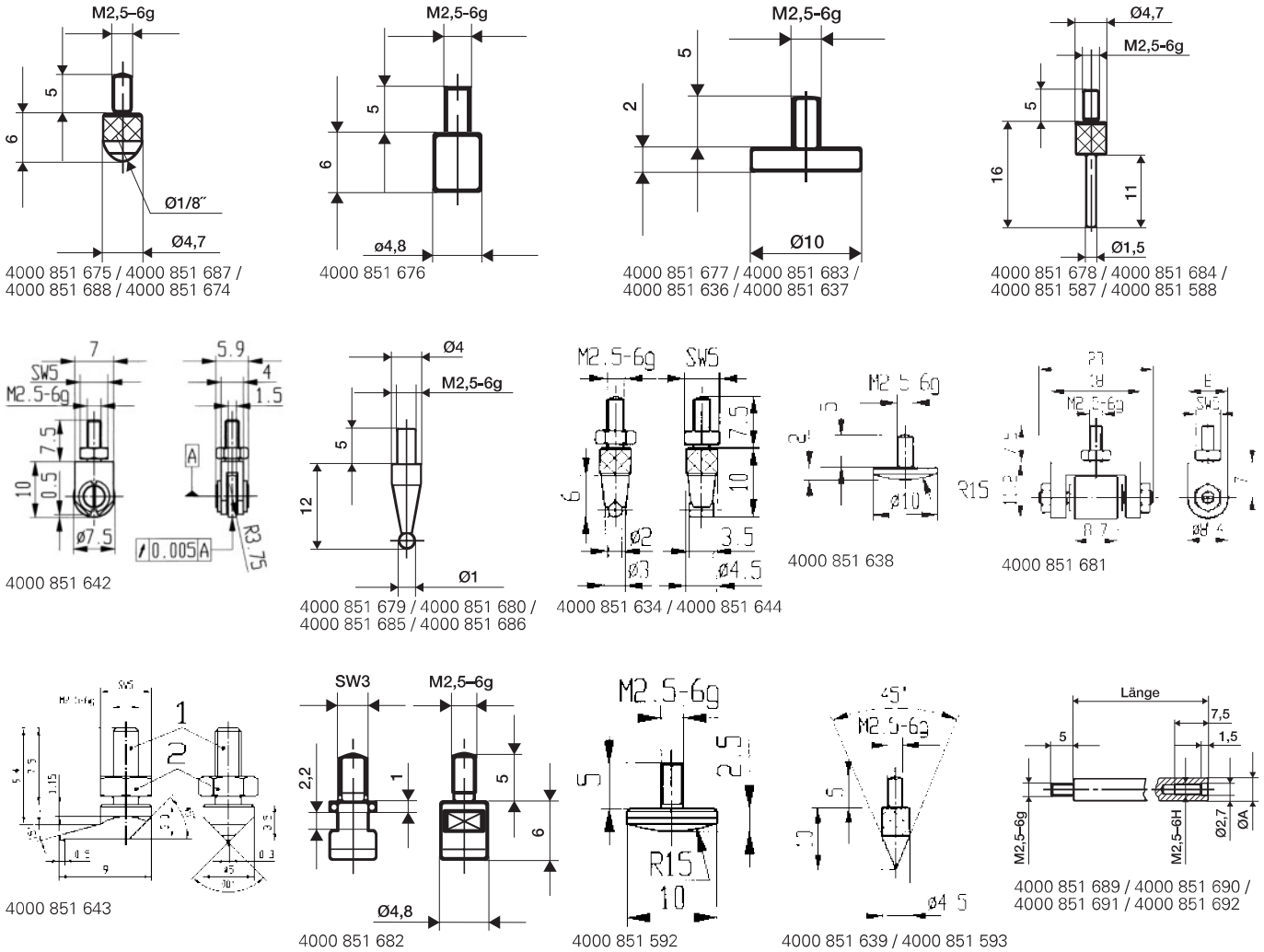

Form	Ø [mm]	Länge [mm]	Art.-Nr. Stahl	EUR	KS	Art.-Nr. Hartmetall	EUR	KS
Kugel	-	6	4000 851 675	1,10	ZC01	4000 851 687	4,95	ZC01
plan	4,8	-	4000 851 676	4,30	ZC01	-	-	-
plan	10	-	4000 851 677	4,80	ZC01	4000 851 683	44,95	ZC01
plan	20	-	4000 851 636	18,95	ZC01	-	-	-
plan	30	-	4000 851 637	18,95	ZC01	-	-	-
gewölbt Radius 15	10	-	4000 851 638	5,95	ZC01	-	-	-
45° Kegel	-	-	4000 851 639	5,75	ZC01	-	-	-
Stift	1,5	11	4000 851 678	7,25	ZC01	4000 851 684	23,95	ZC01
Stift	1,5	30	4000 851 587	10,25	ZC01	-	-	-
Stift	1,5	50	4000 851 588	10,25	ZC01	-	-	-
Kugel	1	-	4000 851 679	7,75	ZC01	-	-	-
Kugel	3	-	4000 851 680	7,75	ZC01	-	-	-
horizontaler Zylinder	2	-	4000 851 634	10,25	ZC01	-	-	-
Rolle	8,4	-	4000 851 681	72,95	ZC01	-	-	-
Rolle	1,5	-	4000 851 642	115,00	ZC01	-	-	-
seitliche Spitze	-	-	4000 851 643	47,95	ZC01	-	-	-

Messeinsatz
für Messuhren

Form	Ø [mm]	Länge [mm]	Art.-Nr. Rubin	EUR	KS	Art.-Nr. Kunststoff	EUR	KS
Kugel	3	6	4000 851 688	6,75	ZC01	4000 851 674	8,25	ZC01

Verlängerungsstück
für Messuhren

Länge [mm]	Messbolzen-Ø [mm]	Art.-Nr. Verlängerungsstücke für Messuhren	EUR	KS
10	4	4000 851 689	4,20	ZC01
20	4	4000 851 690	4,20	ZC01
50	4	4000 851 691	4,20	ZC01
100	4	4000 851 692	4,20	ZC01



Tiefenmessbrücke für Messuhr · mit ebener Messfläche

geeignet für Tiefen-, Stufen- und Abstandsmaße usw. · Messbrücke gehärteter Stahl · mattverchromt · Messflächen geläpft · Spannzangenaufnahme 8 mm H7 · zur Verwendung mit Messuhr linksdrehend Art.-Nr. 4000 851 401 siehe Seite 3/17

Brücken-L. [mm]	Höhe [mm]	Modell	Art.-Nr.	EUR	KS
50	16	TB 50	4000 851 317	74,95	ZX05
80	16	TB 80	4000 851 318	74,95	ZX05
120	20	TB 120	4000 851 319	86,95	ZX05



Magnetrückwand für Messuhren

zur Befestigung von Messuhren ohne Halter oder Stativ · der Magnet beeinträchtigt die Messgenauigkeit in keiner Weise

für Außenring-Ø [mm]	passend zu	Art.-Nr.	EUR	KS
58	Messuhren	4000 851 546	58,95	ZX05



Tiefenmessbrücke für Messuhr · Prisenform

geeignet für Messungen auf Rohren und Wellen · zur Verwendung mit Messuhr linksdrehend Art.-Nr. 4000 851 401

für Ø [mm]	Modell	Art.-Nr.	EUR	KS
10-100	TB 66	4000 851 289	119,00	ZX05

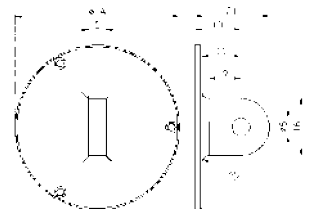

Ösenrückwand für Messuhren

zur Befestigung von Messuhren ohne Halter oder Stativ

für Außenring-Ø [mm]	passend zu	Art.-Nr.	EUR	KS
58	Messuhren	4000 851 549	5,75	ZX05



DIN 879

IP53

Feinzeiger Compika

mit Ablesung 0,001 mm · mit Stoßschutz · mit edelsteingelagertem Messwerk · Einspannschaft (Ø 8 mm h6) · Messbolzen präzise geführt · Skala schattenfrei ablesbar · Nullstellung durch Drehen der Kordelschraube unter der aufgeschraubten Schutzhülse · geprüfte Genauigkeit · Messeinsatz wechselbar · **Außenring-Ø 62 mm**

Typ WA: Wassergeschützt IP53

Messbereich [mm]	Ablesung [mm]	Messkraft [N]	Skalenbezeichnung	Freihub [mm]	Modell	Art.-Nr.	EUR	KS
0,1	0,001	1	50-0-50	2,4	Compika 1001	4000 851 617	219,00	ZX05



NEU

mit Zertifikat



Feinzeiger Sensikator

mit geringer Messkraft · mit Ablesung 0,001 mm · mit Stoßschutz · Einspannschaft (Ø 8 mm h6) · Messbolzen präzise geführt · Skala schattenfrei und sehr genau ablesbar · verstellbare Toleranzmarken · Einstellknopf, oben am Gehäuse, ermöglicht einfaches und sicheres Feineinstellen · Lagerstellen der Messwerke sind in präzisen und hochwertigen Lochsteinen gelagert · geprüfte Genauigkeit · Messeinsatz wechselbar · **Außenmaß 66x105 mm** · Kunststoffgehäuse · **nur in vertikaler Lage einsetzbar**

Lieferung inkl. Prüfprotokoll

Messbereich [mm]	Ablesung [mm]	Messkraft [N]	Skalenbezeichnung	Freihub [mm]	Modell	Art.-Nr. mit Prüfprotokoll	EUR	KS
0,1	0,001	0,14 (± 20%)	50-0-50	2,4	Sensikator	4000 851 500	769,00	ZX06



DIN 2270



Fühlhebelmessgerät

Genauigkeit nach DIN 2270 · automatische Umschaltung der Messrichtung · wesentliche Lagerstellen der Messwerke sind in präzisen Lochsteinen gelagert · Lagerung der Fühlhebelwelle in Präzisionskugellagern · Gehäuse verchromt · antimagnetische Anzeige (gewöhnliche Magnetfelder sind ohne Einfluss auf die Ablesung) · drei eingefräste Schwalbenschwanzführungen zur Aufnahme des Einspannschaftes · drehbare Strichskala · **die Längenangaben der Messeinsätze (Messeinsatz-L. mm) verstehen sich bis Mitte Kugel**

Messeinsatz mit 2 mm HM-Kugel · Messeinsatzgewinde M1,6
Lieferung mit Einspannschaft-Ø 8 mm h6 und Schlüssel

4000 851 670 4000 851 353 4000 851 355

Messbereich [mm]	Ablesung [mm]	Bezeichnung	Messeinsatz-L. [mm]	Außenring-Ø [mm]	Modell	Art.-Nr.	EUR	KS
Messeinsatz rechtwinklig zum Ziffernblatt schwenkbar								
0,8	0,01	0-40-0	11,8	32	K 30	4000 851 670	96,95	ZX05
0,5	0,01	0-25-0	34,7	32	K 33	4000 851 671	145,00	ZX05
0,2	0,002	0-100-0	11,8	40	K 46	4000 851 672	125,00	ZX05
Messeinsatz parallel zum Ziffernblatt schwenkbar								
0,8	0,01	0-40-0	11,8	32	K 31	4000 851 353	135,00	ZX05
Messeinsatz rückwärtig zum Ziffernblatt schwenkbar								
0,8	0,01	0-40-0	11,8	32	K 32	4000 851 355	139,00	ZX05

DIN 2270



Fühlhebelmessgerät

Genauigkeit nach DIN 2270 · fu jedoch 5 µm · Fühlhebelbewegung umschaltbar · Aufnahme am oberen oder unteren Einspannschaft Ø 8 mm h6 · drehbare Strichskala



Messeinsatz mit 2,3 mm Stahlkugel

Messbereich [mm]	Ablesung [mm]	Messeinsatz-L. [mm]	Außenring-Ø [mm]	Modell	Art.-Nr.	EUR	KS
Messeinsatz je 110° - parallel zum Ziffernblatt schwenkbar							
0,8	0,01	12,3	28	Tastboy	4000 851 646	105,00	ZX05

Messeinsatz

Fühlhebelmessgerät · Gewinde M1,6 · die Längenangaben der Messeinsätze verstehen sich bis Mitte Kugel



Länge [mm]	Material	Form	Ø [mm]	für Modell	Art.-Nr.	EUR	KS
11,8	Hartmetall	Kugel	0,4	K30, K31, K32, K46	4000 851 371	36,95	ZC01
11,8	Hartmetall	Kugel	1	K30, K31, K32, K46	4000 851 372	17,25	ZC01
11,8	Hartmetall	Kugel	2	K30, K31, K32, K46	4000 851 373	10,95	ZC01
11,8	Rubin	Kugel	2	K30, K31, K32, K46	4000 851 375	20,95	ZC01
34,7	Hartmetall	Kugel	2	K33	4000 851 377	17,25	ZC01
34,7	Rubin	Kugel	2	K33	4000 851 379	20,95	ZC01



3

DIN 2270

Fühlhebelmessgerät

automatische Umschaltung der Messrichtung · robustes Gehäuse mit drei eingefrästen Schwalbenschwanzführungen · Ziffernblatt drehbar · **Messeinsatz mit 2 mm HM-Kugel** · **Messeinsatzgewinde M2**
Lieferung inkl. Einspannschaft 8 mm und Schlüssel



Messbereich [mm]	Ablesung [mm]	Bezifferung	Messeinsatz-L. [mm]	Außenring-Ø [mm]	Art.-Nr.	EUR	KS
Länge der Messeinsätze 14,5 mm							
± 0,4	0,01	0-40-0	14,5	30	4000 851 600	90,95	ZR00
± 0,4	0,01	0-40-0	14,5	40,5	4000 851 601	105,00	ZR00
± 0,1	0,002	0-100-0	14,5	40,5	4000 851 602	129,00	ZR00



Einspannhalter

für Fühlhebelmessgeräte · Halter mit Aufnahmebohrungen 4 mm H7 und 8 mm H7 sowie Schwalbenschwanzklemmung

Aufnahme-Ø [mm]	Schaft [mm]	Art.-Nr.	EUR	KS
4 + 8 H7	72 x 12 x 6	4000 851 357	17,25	ZX05

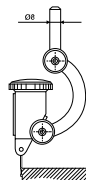

Zentrierhalter für Fühlhebel-

Messgeräte · Schwalbenschwanzklemmung mit Aufnahmebohrung-Ø 4 mm H7 · Aufnahme Ø 8 mm H7 zusätzlich beigelegt
Lieferung ohne Fühlhebelmessuhr



Lieferung ohne Fühlhebelmessuhr



Einspannschaft

für Fühlhebelmessgeräte · mit Schwalbenschwanzklemmung

Schaft-Ø	Art.-Nr.	EUR	KS
8 mm h6	4000 851 358	11,75	ZC01



Einspannschaft

für Fühlhebelmessgeräte · mit Schwalbenschwanzklemmung · um +/- 40° schwenkbar

Schaft-Ø	Art.-Nr.	EUR	KS
8 mm h6	4000 851 242	44,95	ZC01

Magnethalter

für Messuhren · beim Magnethalter mit Höhen- und Seitenverstellung sind in die Haftseite zwei Sintermagnete so eingebaut, dass eine plane, gut haftende Auflagenfläche entsteht · **Haftkraft 180 N** · Messuhraufnahme 8 mm H7
Lieferung ohne Messuhr



Lieferung ohne Messuhr

Aktionsradius [mm]	Magnetfuß [mm]	Modell	Art.-Nr.	EUR	KS
35	73 x 11 x 38	P 18	4000 851 332	49,95	ZX05



Magnethalter

für Messuhren - die Messuhr ist universell in jeder Lage einsetzbar - es sind zusätzliche Haftflächen an beiden Längsseiten vorhanden - die prismatische Sohle gestattet auch ein Aufsetzen auf Wellen - die Magnetkraft ist besonders hoch - **Haftkraft 180 N** - Messuhraufnahme 8 mm H7



Lieferung ohne Messuhr

Aktionsradius [mm]	Magnetfuß [mm]	Modell	Art.-Nr.	EUR	KS
35	72 x 26 x 37	P 19	4000 851 347	98,95	ZX05



Kantentaster

zur Bestimmung der Nulllinie - Genauigkeit 0,01 mm - **gehärteter und genau geschliffener Tastkopf** - Schaftoberteil ist im Innern durch eine kleine Zugfeder elastisch ausgleichend verbunden - **Drehzahl der Spindel ca. 500 U/min**



4000 851 542

Einspannschaft-Ø [mm]	Tastkopf [mm]	Gesamt-L. [mm]	Art.-Nr.	EUR	KS
10	10	90	4000 851 540	30,95	PK36
10	10 + 4	90	4000 851 542	30,95	PK36



Ersatzfeder

zu Kantentaster



Ersatzfeder	VE	Art.-Nr.	EUR	KS
	10 +	4000 851 577	4,30 ¹⁾	PK36

¹⁾ Preis per St.



4000 851 246 4000 851 247 4000 851 248 4000 851 249



Kantentaster optisch und akustisch

zum exakten Ermitteln von Werkstücknullpunkten und Bohrungsmittelpunkten auf Fräsmaschinen, Bohrmaschinen, Bearbeitungszentren usw. - bei Kontakt, der in den Achsen X und Y ausfedernden Tastkugel mit dem Werkstück, schließt der Stromkreis und die rundumleuchtende Anzeige leuchtet auf - die 3D-Ausführung verfügt zusätzlich über einen Sicherheitsfederweg von 2 mm in der Z-Achse - die Bezugslänge muss zuvor in einem Voreinstellgerät vermessen und berücksichtigt werden - **Genauigkeit ± 0,01 mm** - **Tastkugel-Ø 10 mm**

Lieferung inkl. 12V-Batterie, Seriennummer und Prüfprotokoll
Ersatzbatterie siehe Art.-Nr. 4000 901 746

Einspannschaft-Ø [mm]	Gesamt-L. [mm]	Ausführung	Art.-Nr.	EUR	KS
20	94	2D - optisch	4000 851 246	109,00	PK36
20	106	3D - optisch	4000 851 247	215,00	PK36
20	119	2D - akustisch + optisch	4000 851 248	149,00	PK36
20	131	3D - akustisch + optisch	4000 851 249	259,00	PK36



Qualität gewinnt.

IP67

3D-Taster

Universal - IP67 - staub und wasserdicht - mit einstellbarer Rundlaufgenauigkeit - zum Werkstück Nullpunkt suchen und setzen - der Universal-3D-Taster kann beliebig angefahren werden - in allen Achsen x, y, z, vertikal und horizontal - keine Vorzeichenprobleme: das Ablesen der Maße ist richtungsunabhängig - für alle NC- und Erodiermaschinen (Isolierung zwischen Tasteinsatz und Aufnahme) - die Differenzanzeige macht es möglich, die Nullstellung auf Anrieb anzufahren - wenn die Anzeige auf Null steht, ist die Spindelachse Antastkante - damit lassen sich Maschinen-Nullpunkte zuverlässig legen und Vorrichtungspunkte spielend einfach bestimmen - eine keramische Sollbruchstelle im Tasteinsatz verhindert Beschädigungen am Werkstück und 3D-Taster - **Anzeigegegenauigkeit 0,01 mm** - **Tastkugel-Ø 4 mm** - **Messuhr-Ø 57 mm**



Einspannschaft-Ø [mm]	Gesamt-L. [mm]	Art.-Nr.	EUR	KS
20	113 (ohne Einspannschaft)	4000 851 552	385,00	ZB14

Tasteinsatz

zu 3D-Taster

Länge [mm]	Tastkugel-Ø [mm]	Art.-Nr.	EUR	KS
Tasteinsatz zu 3D-Taster				
25	4	4000 851 554	31,95	ZB14
65	8	4000 851 555	50,95	ZB14



Werkzeugvoreinstellgerät

digital - IP65 - LCD-Anzeige, 12 mm Ziffernhöhe - zur schnellen **Referenzpunkt-Bestimmung** in axialer Richtung - **die Gerätehöhe von 50 mm ist das Bezugsmaß zum Werkstück** - **Tastflächen-Ø 24,6 mm** - robustes Metallgehäuse - eingelassene Magnetelemente an der Unterseite - Federweg der Tastfläche + 2,5 mm bis -0,5 mm - **Elektronik schaltet nach ca. 5 Minuten Nichtgebrauch eigenständig ab** - automatische Einschaltung der Elektronik durch Druck auf die Tastfläche



Lieferung inkl. Batterie (CR2032)
 Ersatzbatterie Art.-Nr. 4000 901 755 finden Sie in Kapitel 9



Anwendungsbeispiel, Schaftfräser nicht im Lieferumfang



Ablesung	Wiederholgenauigkeit	Gehäuse-Ø [mm]	Art.-Nr.	EUR	KS
0,001 / 0,0005 inch	+/- 0,002 / 0,0001 inch	55	4000 851 000	119,00	PU12



Nullstellgerät für Referenzpunkt - mit seitlicher Messuhr

schnelles und einfaches Bestimmen des Referenzpunktes in axialer Richtung - aus gehärtetem, nichtrostendem Stahl - **Tastflächen-Ø 47 mm**



Verwendung:
 Das Einstellgerät wird auf das Werkstück gestellt, das Werkzeug (z.B. Fräser) wird auf die federnde Tastfläche bewegt (Werkzeug darf nicht rotieren) bis die Uhr den Nullpunkt erreicht hat, dann ist das Bezugsmaß von 50 mm zum Werkstück erreicht, ein Sicherheitsfederweg von 0,5 mm zum Überfahren ist eingebaut

Ablesung [mm]	Genauigkeit [mm]	Gehäuse-Ø [mm]	Art.-Nr.	EUR	KS
0,01	+/- 0,005	65	4000 851 558	265,00	ZC04

Magnetmesstativ

mit Feineinstellung · schaltbarer Magnetfuß · Grundfläche als Prisma ausgeführt, dadurch anwendbar auf allen ebenen und zylindrischen Stahlflächen · Standsäule und Querarm verchromt · Querarm mit Gelenk und Messuhr-Feineinstellung · Messuhraufnahme 8 mm H7



Fuß B x T x H [mm]	Aktionsradius [mm]	Gesamt-H. [mm]	Haftkraft [N]	Anschlussgewinde	Art.-Nr.	EUR	KS
60 x 50 x 55	150	180	ca. 600	M8	4000 851 550	42,95	PU12

Magnetfuß

Ersatzmagnetfuß

Fuß B x T x H [mm]	Anschlussgewinde	Art.-Nr.	EUR	KS
Ersatzmagnetfuß 60 x 50 x 55	M8	4000 851 551	33,95	PU12



Magnetmesstativ

mit Gelenkarm · mit mechanischer Zentralklemmung und Feineinstellung · große Beweglichkeit bei hoher Spannkraft mittels **eines Spanngriffs** · schaltbarer Magnetfuß mit prismatischer Sohle · kombinierte Aufnahme für Messuhren, Feinzeiger und Fühlhebelmessgeräte · mit Schwalbenschwanzklemmung · Messuhraufnahme 8 mm H7



Fuß B x T x H [mm]	Aktionsradius [mm]	Gesamt-H. [mm]	Haftkraft [N]	Anschlussgewinde	Art.-Nr.	EUR	KS
60 x 50 x 55	300	380	600	M8	4000 851 488	94,95	PU12

Magnetmesstativ

mit mechanischer **Zentralklemmung und spielfreier Feineinstellung** · Rundmagnet mit flacher Sohle · Haftkraft 250 N · **kombinierte Aufnahme** für Messuhren, Feinzeiger und Fühlhebelmessgeräte · mit Schwalbenschwanzklemmung · Messuhraufnahme 8 mm H7



Aktionsradius [mm]	Gesamt-H. [mm]	Fuß-Ø [mm]	Art.-Nr.	EUR	KS
130	170	35	4000 851 647	46,95	ZE05

Magnetmesstativ

Präzisionsausführung · ein- und ausschaltbarer Magnetfuß mit prismatischer Sohle · Standsäule und Querarm verchromt · mit **fester Klemmung im Kreuzstück** · Messuhraufnahme 8 mm H7 · Aktionsradius 180 mm



Fuß B x T x H [mm]	Aktionsradius [mm]	Gesamt-H. [mm]	Haftkraft [N]	Art.-Nr.	EUR	KS
70 x 46 x 65	180	285	600	4000 851 652	65,95	ZE05
75 x 60 x 80	180	500	800	4000 851 654	105,00	ZE05

Magnetfuß

Ersatzmagnetfuß

Fuß B x T x H [mm]	Anschlussgewinde	Art.-Nr.	EUR	KS
Ersatzmagnetfuß 70 x 46 x 65	M10	4000 851 655	47,95	ZE05
75 x 60 x 80	M12	4000 851 656	91,95	ZE05



Magnetmesstativ

mit **Gelenkarm** · mit mechanischer **Zentralklemmung und Feineinstellung** · große Beweglichkeit bei hoher Spannkraft mittels eines **Spanngriffes** · abschaltbarer Magnetfuß mit prismatischer Sohle · Messuhraufnahme 8 mm H7

Fuß B x T x H [mm]	Aktionsradius [mm]	Gesamt-H. [mm]	Haftkraft [N]	Art.-Nr.	EUR	KS
70 x 46 x 65	285	430	600	4000 851 657	215,00	ZE05
65 x 50 x 55	200	310	500	4000 851 658	179,00	ZE05



Magnetmesstativ

mit **flexiblem Stahlgliederarm** · mit **Feineinstellung** und abschaltbarem Magnetfuß mit prismatischer Sohle · große Beweglichkeit durch flexiblen Gliederarm · Messuhraufnahme um 90° schwenkbar · Messuhraufnahme 8 mm H7

Fuß B x T x H [mm]	Aktionsradius [mm]	Gesamt-H. [mm]	Haftkraft [N]	Art.-Nr.	EUR	KS
70 x 46 x 65	200	350	600	4000 851 659	87,95	ZE05

HOLDTEC Modulare Messtative



Magnetmesstativ

mit **Gelenkarm** · mit mechanischer Zentralklemmung und **Feineinstellung am Magnetfuß** · besonders geeignet für enge und schwer erreichbare Stellen · abschaltbarer Magnetfuß mit prismatischer Sohle · kombinierte Aufnahme für Messuhren, Feinzeiger und Fühlhebelmessgeräte mit Schwalbenschwanzklemmung · Messuhraufnahme Ø 8 mm



Feineinstellung
am Magnetfuß

Fuß B x T x H [mm]	Aktionsradius [mm]	Gesamt-H. [mm]	Haftkraft [N]	Art.-Nr.	EUR	KS
30 x 40 x 35	152	187	320	4000 851 182	125,00	ZX07
50 x 60 x 55	212	267	800	4000 851 183	155,00	ZX07
50 x 60 x 55	272	327	800	4000 851 184	189,00	ZX07



Gelenkstativ

hydraulisch · Zentralklemmung über Spannkopf · Klemmkraft stufenlos regulierbar · Feineinstellung mit hoher Stabilität · mit Messuhraufnahme Ø 8 mm H7 und Schwalbenschwanzklemmung · starker Magnetfuß mit prismatischer Sohle · schaltbar



4000 851 576



4000 851 576

Fuß B x T x H [mm]	Aktionsradius [mm]	Haftkraft [N]	Art.-Nr.	EUR	KS
60 x 50 x 55	260	800	4000 851 575	185,00	ZB05
60 x 50 x 55	300	800	4000 851 553	229,00	ZB05
80 x 50 x 55	400	980	4000 851 576	319,00	ZB05



Magnetmessstativ STRATO-LINE

mit mechanischer Zentralklemmung und Feineinstellung · große Beweglichkeit bei hoher Spannkraft mittels eines

Spanngriffs · Aufnahmebohrungen Ø 8 mm

Art.-Nr. 4000 851 213 mit Präzisionsfeineinstellung

Lieferung ohne Messuhr



4000 851 205
Lieferung ohne Messuhr

4000 851 206
Lieferung ohne Messuhr

4000 851 207
Lieferung ohne Messuhr

4000 851 208
Lieferung ohne Messuhr

4000 851 209
Lieferung ohne Messuhr



Aktionsradius [mm]	Gesamt-H. [mm]	Haftkraft [N]	Anschlussgewinde	Art.-Nr.	EUR	KS
schaltbarer Magnetfuß mit prismatischer Sohle						
130	220	300	M6	4000 851 205	249,00	ZX10
200	310	750	M8	4000 851 206	325,00	ZX10
280	390	750	M8	4000 851 207	409,00	ZX10
330	444	900	M8	4000 851 213	729,00	ZX10

Fuß Ø x H [mm]	Aktionsradius [mm]	Gesamt-H. [mm]	Haftkraft [N]	Anschlussgewinde	Art.-Nr.	EUR	KS
runder Magnetfuß							
30 x 25	130	210	300	M6	4000 851 208	235,00	ZX10
40 x 30	200	310	400	M8	4000 851 209	289,00	ZX10

Aktionsradius [mm]	Senkrechtarm-L. [mm]	Querarm-L. [mm]	Anschlussgewinde	Art.-Nr.	EUR	KS
Anbaugelenkstativ						
130	70	60	für M6/M6	4000 851 188	159,00	ZX10
200	120	80	für M8/M6	4000 851 189	189,00	ZX10
280	170	110	für M8/M6	4000 851 190	285,00	ZX10



Fuß L x B x H [mm]	Haftkraft [N]	Anschlussgewinde	Art.-Nr.	EUR	KS
34 x 30 x 35	300	M6	4000 851 193	67,95	ZX10
60 x 50 x 55	750	M8	4000 851 194	92,95	ZX10



Fuß B x H [mm]	Haftkraft [N]	Anschlussgewinde	Art.-Nr.	EUR	KS
Magnetfuß rund					
30 x 40	400	M8	4000 851 196	53,95	ZX10



Anschlussgewinde	Art.-Nr.	EUR	KS
Feineinstellung			
M8	4000 851 198	48,95	ZX10
M6	4000 851 199	49,95	ZX10





Werks-
norm

Höhenanreißgerät

massiver Standfuß · massive, kräftige Säule · mit Feineinstellung · Ableseteile blendfrei verchromt · mm-Ablesung · **Ablesung 0,02 mm** · **Anreißnadel HM-bestückt**

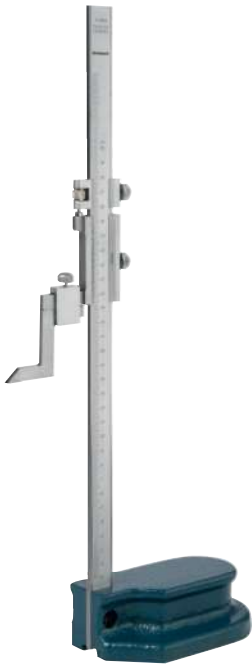

Messbereich [mm]	Art.-Nr.	EUR	KS
300	4000 851 580	125,00	PU13
500	4000 851 581	255,00	PU13

3



Anreißnadel

HM · zu Höhenanreißgerät

für Messbereich [mm]	für Art.-Nr.	Art.-Nr.	EUR	KS
Anreißnadel HM zu Höhenanreißgerät				
300	4000 851 580	4000 851 583	32,95	PU13
500	4000 851 581	4000 851 586	33,95	PU13



Werks-
norm

mm
▼
inch

LCD
Display
888

Höhenmess- und Anreißgerät

digital · kräftiger Fuß mit geschliffener Standfläche · 5-stellige LCD-Anzeige · Messwertwahl in beide Richtungen · Nullstellung in jeder Position · **mit Handkurbel** · **Anreißnadel HM-bestückt** · das unempfindliche kapazitive Messsystem ermöglicht hohe Verfahrensgeschwindigkeiten und fehlerfreies und wirtschaftliches Messen bzw. Arbeiten

Lieferung inkl. Batterie (SR44)

Ersatzbatterie Art.-Nr. 4000 901 745 finden Sie in Kapitel 9



Messbereich [mm]	Ablesung	Art.-Nr.	EUR	KS
300	0,01 mm / 0,0005 inch	4000 851 591	355,00	PU13



Anreißnadel

HM · zu Höhenmess- und Anreißgerät

für Messbereich [mm]	für Art.-Nr.	Art.-Nr.	EUR	KS
Anreißnadel HM zu Höhenmess- und Anreißgerät				
300	4000 851 591	4000 851 589	46,95	PU13



Datenkabel DIGI-MET®

für Digitalmessgeräte · für DIGI-MET®-Ausführung · mit variablem Datenausgang · mit Datenübertragungstaste ·
 Art.-Nr. 4000 851 632 inkl. Software zur Datenübernahme nach Excel



Länge [m]	Schnittstelle	Art.-Nr.	EUR	KS
2	RS232	4000 851 603	56,95	ZR00
2	Digimatic	4000 851 609	72,95	ZR00
2	USB	4000 851 632	81,95	ZR00

3

Funkempfänger i-Stick

für Digitalmessgeräte mit integrierter Funk-Schnittstelle · Funkdistanz bis zu 6 Meter ·
 Software zur Messdatenerfassung, auf www.helios-preisser.de, zum Gratis-Download



passend zu	Art.-Nr.	EUR	KS
Digitalmessgeräte	4000 851 747	109,00	ZR00

Oberflächenvergleichsplatte RUGOTEST

für die Vergleichsprüfung der Oberflächenbeschaffenheit nach der Sicht- und Tastmethode (mit Fingernagel) ·
 verschleißfest und rostfrei

Bearbeitungsverfahren: allgemein

Plattenlänge 120 mm x Plattenhöhe 90 mm · mit Erläuterung



Vergleichsbereich Ra [µm]	Plattenanzahl [St.]	ISO-Klasse	Art.-Nr.	EUR	KS
0,05-12,5	30	N2-N10	4000 858 855	345,00	PU12

Toleranzen Parallelendmaßsätze

Toleranzklasse 0

geeignet als Bezugsnormal, zur Kontrolle von Arbeitsendmaßen und für das Einstellen von Messgeräten und Messmaschinen

Toleranzklasse 1

zur Kontrolle von Prüfmaßen, Prüflehren und für genaue Prüfarbeiten im Messraum

Toleranzklasse 2

besonders als Arbeits- und Einstellmaß oder zum Prüfen von Fühlhebelinstrumenten



Parallelendmaßsatz

aus hochwertigem, legiertem **Spezialstahl** von hoher Stabilität
Lieferung inkl. **Werkskalibrierschein**



Satzgröße	Toleranzklasse	Satzzusammenstellung St./mm	Art.-Nr.	EUR	KS
Ausführung: Stahl					
32 teilig	1	1 x 1,005/9 x 1,01 - 1,09/9 x 1,10 - 1,90/9 x 1 - 9/3 x 10 - 30/1 x 50	4000 851 621	249,00	PE07
32 teilig	2	1 x 1,005/9 x 1,01 - 1,09/9 x 1,10 - 1,90/9 x 1 - 9/3 x 10 - 30/1 x 50	4000 851 622	185,00	PE07
47 teilig	1	1 x 1,005/20 x 1,01 - 1,20/7 x 1,30 - 1,90/9 x 1 - 9/10 x 10 - 100	4000 851 624	439,00	PE07
47 teilig	2	1 x 1,005/20 x 1,01 - 1,20/7 x 1,30 - 1,90/9 x 1 - 9/10 x 10 - 100	4000 851 625	245,00	PE07
87 teilig	1	9 x 1,001 - 1,009/49 x 1,01 - 1,49/19 x 0,5 - 9,50/10 x 10 - 100	4000 851 627	585,00	PE07
87 teilig	2	9 x 1,001 - 1,009/49 x 1,01 - 1,49/19 x 0,5 - 9,50/10 x 10 - 100	4000 851 628	439,00	PE07
103 teilig	1	1 x 1,005/49 x 1,01 - 1,49/49 x 0,5 - 24,5/4 x 25 - 100	4000 851 630	689,00	PE07
103 teilig	2	1 x 1,005/49 x 1,01 - 1,49/49 x 0,5 - 24,5/4 x 25 - 100	4000 851 631	525,00	PE07



Parallelendmaßsatz

für Messschrauben · aus **Spezialstahl** · inkl. Prüfglas Ø 30 mm

Satzgröße	Toleranzklasse	Satzzusammenstellung St./mm	Art.-Nr.	EUR	KS
Ausführung: Stahl, Lieferung inklusive Prüfglas Ø 30 mm					
5 teilig	1	1 x 5,1 / 1 x 10,3 / 1 x 15 / 1 x 20,2 / 1 x 25	4000 851 635	199,00	PE07



Parallelendmaßsatz

für Messschieber · aus Stahl, Lieferung inkl. Ringe Ø 4 + Ø 25 mm

Satzgröße	Toleranzklasse	Satzzusammenstellung St./mm	Art.-Nr.	EUR	KS
3 teilig	1	1 x 30 / 1 x 41,3 / 1 x 131,4	4000 851 640	329,00	PE07
3 teilig	1	1 x 41,3 / 1 x 131,4 / 1 x 243,5	4000 851 641	445,00	PE07

Winkel

Genauigkeit nach DIN 875

Ausführungen:

Die Winkel sind allseitig geschliffen.
Die Prüfflächen der Genauigkeitsgrade I und II sind feingeschliffen.
Die Prüfflächen der Genauigkeitsgrade 0 sind zusätzlich geschabt oder geläppt.
Die Messkanten der Haarwinkel sind geläppt.

Genauigkeit:

Zulässige Rechtwinkligkeits- und Ebenheitstoleranz der Prüfflächen laut DIN 875 ergeben sich zu:

0 = geeignet für den Kontrollraum
I = für Kontrolle und Präzisions-Maschinenbau
II = für allgemeinen Maschinenbau
Für die Winkeligkeit der Seitenflächen gilt der dreifache Betrag der Winkeligkeit.
Für die Parallelitätstoleranz der Prüfflächen gilt derselbe Wert wie für Rechtwinkligkeitstoleranz.
Ein Randabfall am Abstand von 0,5 mm von den Kanten der Prüffläche ist zulässig.

Länge mm	Rechtwinkligkeitstoleranz μ			Ebenheitstoleranz μ		
	0	I	II	0	I	II
75	7	14	28	3	6	11
100	7	15	28	3	6	11
150	8	18	30	4	7	12
200	9	20	35	4	8	16
200	10	23	40	5	9	18
300	11	25	50	5	10	20
500	15	35	70	7	14	28
750	20	48	95	10	19	38
1000	25	60	120	12	24	48



Werksnorm

Schlosserwinkel

aus Stahl · allseitig bearbeitet · für einfache Anreiß- und Richtarbeiten · **verzinkt** · Anschlagecken freigelegt

Schenkel-L. [mm]	Querschnitt [mm]	Art.-Nr. ohne Anschlag			Art.-Nr. mit Anschlag		
		EUR	KS	PH02	EUR	KS	PH02
100 x 70	20 x 5	4000 858 010	7,75	PH02	4000 858 110	10,75	PH02
150 x 100	20 x 5	4000 858 015	10,25	PH02	4000 858 115	13,25	PH02
200 x 130	20 x 5	4000 858 020	11,50	PH02	4000 858 120	16,95	PH02
250 x 160	25 x 5	4000 858 025	13,75	PH02	4000 858 125	21,95	PH02
300 x 180	25 x 5	4000 858 030	14,75	PH02	4000 858 130	24,95	PH02
400 x 230	25 x 5	4000 858 040	18,75	PH02	4000 858 140	33,95	PH02
500 x 280	25 x 5	4000 858 050	22,95	PH02	4000 858 150	44,95	PH02
600 x 330	30 x 5	4000 858 060	24,95	PH02	4000 858 160	52,95	PH02
750 x 375	30 x 5	4000 858 075	33,95	PH02	4000 858 175	70,95	PH02
1000 x 500	30 x 5	4000 858 080	44,95	PH02	4000 858 180	115,00	PH02



DIN 875/II

Winkel

Präzisionsausführung · aus Stahl · Hochkanten und Flachseiten geschliffen · geeignet für Kontrollarbeiten

Schenkel-L. [mm]	Querschnitt [mm]	Art.-Nr. ohne Anschlag			Art.-Nr. mit Anschlag		
		EUR	KS	PH02	EUR	KS	PH02
75 x 50	15 x 5	4000 858 207	11,95	PH02	4000 858 307	15,75	PH02
100 x 70	20 x 5	4000 858 210	13,25	PH02	4000 858 310	18,95	PH02
150 x 100	25 x 5	4000 858 215	16,95	PH02	4000 858 315	26,95	PH02
200 x 130	30 x 6	4000 858 220	21,95	PH02	4000 858 320	30,95	PH02
250 x 165	35 x 7	4000 858 225	28,95	PH02	4000 858 325	41,95	PH02
300 x 175	35 x 7	4000 858 230	39,95	PH02	4000 858 330	53,95	PH02
400 x 200	35 x 7	4000 858 240	71,95	PH02	4000 858 340	99,95	PH02
500 x 250	40 x 8	4000 858 250	91,95	PH02	4000 858 350	125,00	PH02
600 x 300	50 x 9	4000 858 260	149,00	PH02	4000 858 360	169,00	PH02
750 x 375	50 x 9	4000 858 275	185,00	PH02	4000 858 375	229,00	PH02
1000 x 500	65 x 9	4000 858 280	239,00	PH02	4000 858 380	309,00	PH02



DIN 875/I

Winkel

Präzisionsausführung · aus Stahl · allseitig bearbeitet · geeignet für Prüf- und Kontrollarbeiten

Schenkel-L. [mm]	Querschnitt [mm]	Art.-Nr. ohne Anschlag			Art.-Nr. mit Anschlag		
		EUR	KS	PC24	EUR	KS	PC24
75 x 50	15 x 5	4000 858 443	12,25	PC24	4000 858 435	15,75	PC24
100 x 70	20 x 5	4000 858 444	12,75	PC24	4000 858 436	17,50	PC24
150 x 100	25 x 5	4000 858 445	15,95	PC24	4000 858 437	24,95	PC24
200 x 130	30 x 6	4000 858 446	23,95	PC24	4000 858 438	32,95	PC24
250 x 165	35 x 7	4000 858 447	32,95	PC24	4000 858 439	41,95	PC24
300 x 200	40 x 8	4000 858 448	40,95	PC24	4000 858 440	50,95	PC24
400 x 265	40 x 7	4000 858 449	79,95	PC24	4000 858 441	129,00	PC24
500 x 330	40 x 8	4000 858 432	129,00	PC24	4000 858 442	189,00	PC24





DIN 875/I

Winkel

Präzisionsausführung · oberflächengehärtetes Aluminium (HRc 62) · schwarz eloxiert · geeignet für Prüf- und Kontrollarbeiten · **mit Hochkantkala, mm-Teilung**



4000 858 067

4000 858 061



mit Hochkantkala, mm-Teilung

Schenkel-L. [mm]	Querschnitt [mm]	Art.-Nr. ohne Anschlag	EUR	KS	Art.-Nr. mit Anschlag	EUR	KS
75 x 50	15 x 4	4000 858 061	8,75	PC24	4000 858 067	10,95	PC24
100 x 70	20 x 6	4000 858 062	10,25	PC24	4000 858 068	12,50	PC24
150 x 100	30 x 6	4000 858 063	15,25	PC24	4000 858 069	18,75	PC24
200 x 130	30 x 8	4000 858 064	19,95	PC24	4000 858 070	24,95	PC24
250 x 165	35 x 8	4000 858 065	23,95	PC24	4000 858 071	29,95	PC24
300 x 200	40 x 8	4000 858 066	33,95	PC24	4000 858 072	42,95	PC24



DIN 875/00

Haarwinkel

Präzisionsausführung · flache Ausführung · aus Spezialstahl · mit Haarmesskanten fein geschliffen und geläppt · geeignet **für Kontroll- und Messraum**

Schenkel-L. [mm]	Querschnitt [mm]	Art.-Nr.	EUR	KS
50 x 40	14 x 4,5	4000 858 385	31,95	PU12
75 x 50	16 x 4	4000 858 386	33,95	PU12
100 x 70	20 x 5	4000 858 387	41,95	PU12
150 x 100	28 x 6	4000 858 388	57,95	PU12
200 x 130	30 x 7	4000 858 389	69,95	PU12



DIN 875/00 INOX

Prüfsatz

bestehend aus:
 1 Haarwinkel 75 x 50 mm
 je 1 Schnittmacherwinkel 40 x 28 mm und 25 x 20 mm
 1 Haarlineal 100 mm
 1 Endmaßanreißspitze 60 x 8 x 8 mm

Inhalt	Art.-Nr.	EUR	KS
5 teilig	4000 851 162	165,00	PE07



DIN 875/00 INOX

Haarwinkel

verstellbar · hochpräziser Grundkörper mit **verschiebbarem Haarlineal** ·

Haarlineal stufenlos verschiebbar und über Klemmspindel sicher arretierbar · Messflächen geschliffen und geläppt · Winkel ganz **gehärtet**

Verwendung: für Prüfarbeiten im Lichtspaltverfahren · ermöglicht die Feststellung kleinster Abweichungen · durch das verschiebbare Haarlineal können auch Prüfarbeiten an kurzen, angeschrägten Absätzen, Einstichen usw. vorgenommen werden · besonders geeignet für den Werkzeug- und Formenbau

Grifflänge [mm]	Haarlineal [mm]	Art.-Nr.	EUR	KS
40x22x10	60x4x4	4000 858 415	125,00	PU12



DIN 875/II

Gehrungswinkel

135° · mit Anschlag · aus Stahl · mit hochgenauen Hochkanten und gut bearbeiteten Flachseiten

zum genauen Anreißern und Prüfen von 45° für Eckenstoß 90°

Schenkel-L. [mm]	Querschnitt [mm]	Art.-Nr.	EUR	KS
120x 80	20 x 5	4000 858 400	22,95	PC24
150x100	20 x 5	4000 858 401	25,95	PC24
200x130	25 x 5	4000 858 402	34,95	PC24



DIN 875/00 INOX

Schnittmacherwinkel

Präzisionsausführung · gehärtet · mit einer innenliegenden Haarmesskante · Hochkanten und Flachseiten genau und feinstgeschliffen · Prüfflächen geläppt

Schenkel-L. [mm]	Querschnitt [mm]	Art.-Nr.	EUR	KS
25 x 20	6 x 3,5 / 5 x 3,5	4000 858 403	20,95	ZR00
40 x 28	8 x 3,5 / 5 x 3,5 mm	4000 858 404	20,95	ZR00



Werksnorm

Zentrierwinkel

Präzisionsausführung · oberflächengehärtetes Aluminium (HRC 62), schwarz eloxiert · mit mm-Teilung zum Zentrieren runder Scheiben und Wellen

Schenkel-L. [mm]	Querschnitt [mm]	Art.-Nr.	EUR	KS
100x 70	90	4000 858 031	38,95	PU12
150x130	190	4000 858 032	47,95	PU12
200x150	220	4000 858 033	59,95	PU12
250x160	230	4000 858 034	76,95	PU12
300x180	280	4000 858 035	105,00	PU12





Werk-
norm

Flanschwinkel

aus Stahl · verzinkt · Hochkanten und Flachseiten sauber geschliffen · Spezialwinkel für Installateure zum genauen Ausrichten der Flansche

Schenkel-L. [mm]	Querschnitt [mm]	Art.-Nr.	EUR	KS
300x300	30 x 5	4000 858 410	29,95	PU12
400x400	30 x 5	4000 858 411	33,95	PU12
500x500	30 x 5	4000 858 412	36,95	PU12



Werk-
norm

Stellwinkel

(Schmiege) · aus Stahl · verzinkt · Hochkanten und Flachseiten geschliffen · mit Schraubenscharnier

Die beiden beweglichen Schenkel können auf jeden beliebigen Winkel eingestellt und durch eine Flügelmutter arretiert werden

Schenkel-L. [mm]	Art.-Nr.	EUR	KS
200	4000 858 431	15,75	PU12
300	4000 858 433	25,95	PU12
500	4000 858 434	32,95	PU12



Werk-
norm

Winkelmesser

mit mattverchromter Skala · oberflächengehärtetes Aluminium (HRC 62), schwarz eloxiert · offener, halbrunder Gradbogen mit Einteilung 0 - 180°, Ablesung 1° · Skala blendfrei verchromt · mit Feststellmutter

Gradbogen-Ø [mm]	Schenkel-L. [mm]	Art.-Nr.	EUR	KS
80	120	4000 858 560	25,95	PU12
120	150	4000 858 562	29,95	PU12
150	200	4000 858 565	32,95	PU12
200	300	4000 858 570	48,95	PU12
300	500	4000 858 575	94,95	PU12

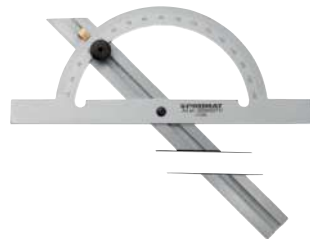

INOX Werk-
norm

Winkelmesser

mit in ganzer Länge verstellbarer Messschiene · Schienenende 45° abgeschrägt · offener Gradbogen zum Messen der Winkelgrade 10° - 170° · blendfrei mattverchromt

Gradbogen-Ø [mm]	Schienenlänge [mm]	Art.-Nr.	EUR	KS
100	150	4000 858 710	54,95	PU12
150	300	4000 858 711	62,95	PU12
200	400	4000 858 712	75,95	PU12
250	500	4000 858 713	125,00	PU12

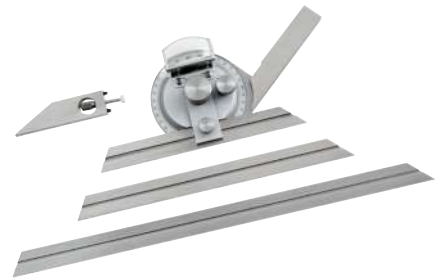

Werk-
norm INOX

Universalwinkelmessersatz

mit in ganzer Länge verschiebbarer Messschiene · zum Messen der Winkelgrade an Werkstücken, Vorrichtungen und Maschinen · als Lineal, Kreuz- und Gehrungswinkel geeignet · Einteilung der Grundplatte in 4 x 90° · Ablesegenauigkeit 1/12° = 5 Bogenminuten · gehärtete Schiene · blendfrei mattverchromt

Schienenlänge [mm]	Art.-Nr.	EUR	KS
150/200/300	4000 858 725	97,95	PC22



Werk-
norm INOX LCD Display CR2032

Winkelmesser

digital · gut ablesbar · Anzeige in Grad und Winkelminuten · Messbereich 0-360° · Position 1 x 360°, 2 x 180°, 4 x 90° · Ablesung 0,005° / 10' · Messgenauigkeit ± 5 Winkelminuten

Lieferung inkl. Batterie (CR2032)

Ersatzbatterie Art.-Nr. 4000 901 755 finden Sie in Kapitel 9

Schienenlänge [mm]	Art.-Nr.	EUR	KS
150/300	4000 858 728	515,00	PU12



Werk-
norm LCD Display CR2032

Winkelmesser

digital · LCD Anzeige, Ziffernhöhe 10 mm · Messbereich 0-360° · Ablesung 0,1° · Nullpunktsetzung an jeder Stelle · mit HOLD-Funktion (Tastensperre) · Teilung mm/mm, auf beiden Schenkeln · blendfrei mattverchromt

Lieferung inkl. Batterie (CR2032)

Ersatzbatterie Art.-Nr. 4000 901 755 finden Sie in Kapitel 9

Schienenlänge [mm]	Art.-Nr.	EUR	KS
200	4000 858 714	39,95	PK40





Winkelsensor

digital · Gerät zur Winkeleinstellung · robustes Gehäuse · eingelassene Magnetpunkte an den Seiten und an der Unterseite · große LCD-Anzeige mit deutlicher Ablesung · Ein-/Ausknopf und Nullstellung in jeder Position möglich · mit Hold-Funktion zum Festhalten des Messwertes · Elektronik schaltet nach ca. 5 Minuten Nichtgebrauch eigenständig ab
Lieferung inkl. Batterie (9V-Block)

Ersatzbatterie Art.-Nr. 4000 901 814 finden Sie in Kapitel 9



Messbereich [°]	Ablesung [°]	Wiederholgenauigkeit	Länge [mm]	Breite [mm]	Höhe [mm]	Art.-Nr.	EUR	KS
0-90	0,05	0,05°	55	30	55	4000 858 775	129,00	PU12

3



Neigungsmesser

digital · IP65 · Gerät zur Messung von Ebenheit, Rechtwinkligkeit und Winkligkeit · Präzisionsauflageflächen im Aluminiumrahmen · Anzeige umstellbar von Winkelgrad auf Winkelprozent · mit Hold-Funktion zum Festhalten des Messwertes · große LCD-Anzeige mit Ein-/Ausknopf und Nullstellung in jeder Position möglich · **mit integriertem Akku (3,7 V 400 mAh Li-Ion 6020), Ladezeit ca. 40 min**
Lieferung inkl. Ladekabel, Länge 1 m (Micro-USB-Anschluss)



Messbereich [°]	Ablesung [°]	Wiederholgenauigkeit	Länge [mm]	Breite [mm]	Höhe [mm]	Art.-Nr.	EUR	KS
0-90	0,05	± 0,2°	153	61	31	4000 858 780	269,00	PU12



Spitzzirkel

mit Nietscharnier und Vierkantschenkel · Spitzen gehärtet und geschliffen



4000 858 900



4000 858 911

Länge [mm]	Art.-Nr.	EUR	KS	Art.-Nr. mit Stellbogen	EUR	KS
150	4000 858 900	10,50	PU12	4000 858 911	11,25	PU12
200	4000 858 901	13,75	PU12	4000 858 913	16,75	PU12
250	4000 858 902	17,75	PU12	4000 858 914	20,95	PU12
300	4000 858 903	19,95	PU12	4000 858 915	23,95	PU12
400	4000 858 904	38,95	PU12	4000 858 916	54,95	PU12
500	4000 858 905	57,95	PU12	4000 858 917	93,95	PU12



Federzirkel

Präzisionsausführung · mit Schnellspannmutter · mit starken, kantigen Schenkeln

Länge [mm]	Art.-Nr.	EUR	KS
125	4000 858 951	9,25	PU12
150	4000 858 952	9,25	PU12
175	4000 858 953	11,25	PU12
200	4000 858 954	13,75	PU12
250	4000 858 955	13,75	PU12



Greifzirkel

(Außentaster) · mit Nietscharnier

Länge [mm]	Art.-Nr.	EUR	KS
200	4000 858 922	10,50	PU12
300	4000 858 923	16,95	PU12



Lochzirkel

(Innentaster) · mit Nietscharnier

Länge [mm]	Art.-Nr.	EUR	KS
200	4000 858 932	10,50	PU12
300	4000 858 933	17,25	PU12

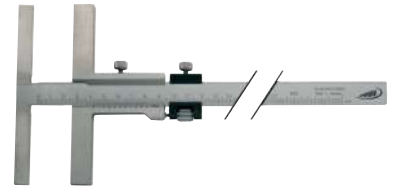

Werksnorm INOX

Anreißmessschieber

mit **Feineinstellung** · Nonius und Skala mattverchromt · die lange Anreißfläche ermöglicht ein präzises Anreißen · das Anreißlineal schiebt sich beim Nullpunkt in die Anschlagbrücke, dadurch kann jedes gewünschte Maß schnell und präzise eingestellt werden · mit **Feineinstellung und Feststellschraube** · Anreißkanten gehärtet

Messbereich [mm]	Anschlag-L. [mm]	Ableseung [mm]	Art.-Nr.	EUR	KS
160	135	0,05	4000 851 039	149,00	ZR00
250	135	0,05	4000 851 040	189,00	ZR00
300	160	0,05	4000 851 041	239,00	ZR00



INOX

INOX

Streichmaß

mit **flachem Schieber** · rostfreier Stahl · Anreißkanten gehärtet · mattverchromt · gut ablesbare Skalierung · mm-Teilung · mit **Nonius 0,1 mm**

Messbereich [mm]	Art.-Nr.	EUR	KS
200	4000 858 509	31,95	PU12
250	4000 858 510	36,95	PU12
300	4000 858 511	38,95	PU12



Streichmaß

mit **flachem Schieber** · oberflächengehärtetes Aluminium (HRC 62), schwarz eloxiert · gut ablesbare Laserbeschriftung · mit **Nonius 0,05 mm**

Messbereich [mm]	Art.-Nr.	EUR	KS
200	4000 858 517	32,95	PU12
250	4000 858 518	36,95	PU12
300	4000 858 519	38,95	PU12



Winkelstreichmaß

oberflächengehärtetes Aluminium (HRC 62), schwarz eloxiert · gut ablesbare Laserbeschriftung · mit gerader Skala 0 - 300 mm und Rund- bzw. Winkelskala 4 x 90° · zur Durchführung von normalen Anreißarbeiten sowie für Winkelrisse und Winkelmessungen

Dieses Werkzeug vereinigt die Anwendung eines Streichmaßes und Winkelmessers in einem einzigen Werkzeug

Messbereich [mm]	Art.-Nr.	EUR	KS
300	4000 858 500	81,95	PU12





Streichmaß

mit runder Stange und runder Anschlagplatte · Anreißnadel auswechselbar · mm-Teilung

Lieferung mit HM-Anreißnadel

Messbereich [mm]	Ableseung [mm]	Art.-Nr.	EUR	KS
300	0,10	4000 858 940	72,95	PU12

Ersatzanreißnadel

für Streichmaß Art.-Nr. 4000 858 940



Ausführung	Art.-Nr.	EUR	KS
für Streichmaß Art.-Nr. 4000 858 940	4000 858 942	14,95	PU12

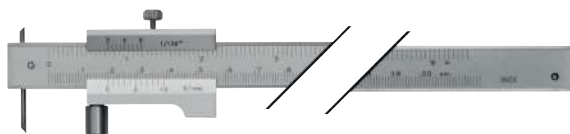

INOX

Streichmaß

mit Laufrolle · mattverchromt · mm Teilung · mit austauschbarer gehärteter Anreißnadel · durch die mitlaufende Rolle passt sich das Streichmaß der abzufahrenden Kontur exakt an · geeignet zum Anreißen von konkaven, konvexen und anderen Formen

Messbereich [mm]	Nonius [mm]	Art.-Nr.	EUR	KS
200	1/10 - 1/128	4000 858 580	48,95	PU12
400	1/10 - 1/128	4000 858 630	56,95	PU12

Ersatzanreißnadel

für Streichmaß Art.-Nr. 4000 858 580 und 4000 858 630



Ausführung	Art.-Nr.	EUR	KS
für Streichmaß Art.-Nr. 4000 858 580 und 4000 858 630	4000 858 581	11,50	PU12



Reißnadel

aus einem Stück · ganz gehärtet · brüniert

Länge [mm]	Art.-Nr.	EUR	KS
180	4000 858 991	3,10	PU12



Reißnadel

mit gerändeltem Griffstück · verzinkt · Nadel brüniert · ganz gehärtet · eingeschraubt · eine Seite 90° gebogen, andere Seite gerade

Länge [mm]	Art.-Nr.	EUR	KS
250	4000 858 990	3,75	PU12



Sechskant Reißnadel

mit eingelöteter Hartmetallspitze und Clip

Länge [mm]	Hülsen-Ø [mm]	Art.-Nr.	EUR	KS
150	6	4000 858 999	4,20	PU12



Reißnadel

Nadel aus Hartmetall · stabile Metallausführung mit Ansteckclip · mit gerändelter Fläche für guten Griff und Anreißdruck-Übertragung · Nadel versenk-, nachschleif- und auswechselbar · konturenscharfe Anrisse auf Werkstoffen bis HRC 60 · bestens geeignet für den Werkstatt-Einsatz

Länge [mm]	Art.-Nr.	EUR	KS
149	4000 858 512	20,95	PX48



Ersatznadel

aus Hartmetall (5 Stück im Kunststoffröhrchen, Preis per Stück) · zu PROMAT-Reißnadel 4000 858 512

passend zu	Länge [mm]	Nadel-Ø [mm]	VE	Art.-Nr.	EUR	KS
Art.-Nr. 4000 858 512	32	2	5	4000 858 513	7,50 ¹⁾	PX48

¹⁾ Preis per St.



Reißnadel Rico-Marker

Kugelschreiberform · stabile Ausführung, Gehäuse aus Aluminium · automatisch ein- und ausdrückbare Hartmetall-Spitze · 12 mm nachschleifbar · mit gerändeltem Griff und Clip

Länge [mm]	Art.-Nr.	EUR	KS
165	4000 858 988	33,95	ZE01

Ersatznadel

Hartmetall · zu Rico-Marker

Art.-Nr.	EUR	KS	
HM-Ersatzspitze zu Rico-Marker	4000 858 989	12,95	ZE01



INOX

Stahlmaßstab

Präzisionsausführung · Skala gedruckt · biegsam · mit geschliffener Messkante · breite Ausführung · sehr gute Ablesbarkeit durch matte Oberfläche und scharfes Teilungsbild

Länge [mm]	Querschnitt [mm]	Art.-Nr. Teilung A = mm/mm	EUR	KS
500	30 x 0,5	4000 858 735	16,95	PU12

II INOX

Stahlmaßstab

Skala gelasert · biegsam · aus rostfreiem Federbandstahl

Länge [mm]	Querschnitt [mm]	Art.-Nr. Teilung A = mm/mm	EUR	KS
300	30 x 1	4000 858 771	3,70	ZR00
500	30 x 1	4000 858 772	8,75	ZR00
1000	30 x 1	4000 858 765	18,25	ZR00
1500	30 x 1	4000 858 766	29,95	ZR00
2000	30 x 1	4000 858 767	35,95	ZR00

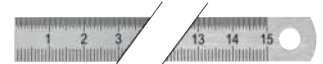

INOX

Stahlmaßstab

Skala gelasert · biegsam · aus rostfreiem Federbandstahl

Länge [mm]	Querschnitt [mm]	Art.-Nr. Teilung B = mm/1/2 mm	EUR	KS
150	13 x 0,5	4000 858 760	2,40	PU12
200	13 x 0,5	4000 858 761	3,00	PU12
300	13 x 0,5	4000 858 762	3,50	PU12
500	18 x 0,5	4000 858 763	7,25	PU12
1000	18 x 0,5	4000 858 764	18,95	PU12



Teilung A = mm/mm



Teilung B = mm/1/2 mm



II INOX

Stahlmaßstab

Skala gelasert · aus rostfreiem Federbandstahl · präzise und tiefe Teilung

Länge [mm]	Querschnitt [mm]	Art.-Nr. Teilung B = mm/1/2 mm	EUR	KS
500	28 x 1	4000 858 800	7,75	PU12



DIN 866/II

Maßstab

Skala gelasert · aus Stahl · Skalierungsanfang an Stirnkante, am Ende 10 mm beschriftungsfrei · Flachseiten fein poliert · mit mm-Skalierung

Länge [mm]	Querschnitt [mm]	Art.-Nr.	EUR	KS
500	25 x 5	4000 858 820	22,95	ZR00
1000	30 x 6	4000 858 821	45,95	ZR00



Lineal

Skala gelasert · aus massivem Aluminium · mit Griffmulde · silberfarbig eloxiert · mit mm-Skalierung

Länge [mm]	Querschnitt [mm]	Art.-Nr.	EUR	KS
300	50 x 5	4000 858 736	9,75	PK40
600	50 x 5	4000 858 737	15,50	PK40
1000	50 x 5	4000 858 738	21,95	PK40



DIN 874/00

Haarlineal

aus Spezialstahl · gehärtet und geschliffen · Messkanten geläpft · mit Handwärmeschutz · blendfrei mattiert

Länge [mm]	Querschnitt [mm]	Art.-Nr.	EUR	KS
75	23 x 5	4000 858 390	18,25	PU12
100	23 x 5	4000 858 391	19,95	PU12
125	23 x 5	4000 858 392	23,95	PU12
150	28 x 6	4000 858 393	27,95	PU12
200	28 x 6	4000 858 394	33,95	PU12
300	38 x 8	4000 858 395	64,95	PU12
500	46 x 10	4000 858 396	175,00	PU12



Werks-norm

Maßstab

Skala gelasert · aus Stahl · mit Facette · fein poliert · mit mm-Skalierung · ohne Schutzenden

Länge [mm]	Querschnitt [mm]	Art.-Nr.	EUR	KS
500	40 x 5	4000 858 805	29,95	PX51
1000	40 x 5	4000 858 806	58,95	PX51
1500	40 x 5	4000 858 807	105,00	PX51
2000	40 x 5	4000 858 808	175,00	PX51



DIN 874/I



Werkstattlineal

mit Fase · Hochkanten geschliffen · fein poliert · Geradheit 0,2-0,3 mm

Länge [mm]	Querschnitt [mm]	Art.-Nr.	EUR	KS
500	40 x 5	4000 858 740	35,95	PU12
800	40 x 5	4000 858 741	59,95	PU12
1000	40 x 5	4000 858 742	75,95	PU12

Lineal

aus Stahl · Hochkanten und Flachseiten genau bearbeitet und fein geschliffen · ab 2000 mm doppel T-förmig mit 2 Handschlitzen in Ausführung "nichtrostend" kurzfristig ab Werkslager lieferbar

Länge [mm]	Querschnitt [mm]	Art.-Nr.	EUR	KS
Genauigkeit: GG1				
500	40 x 8	4000 858 822	36,95	ZR00
1000	50 x 10	4000 858 823	81,95	ZR00
1500	60 x 12	4000 858 824	149,00	ZR00



Grenzlehrdorn

Toleranzfeld H7 · mit Gut- und Ausschusseite · aus Lehenstahl · zur Prüfung von Bohrungen auf Maßhaltigkeit · Baumaße nach DIN 2245

Nenn-Ø [mm]	Art.-Nr.	EUR	KS	Nenn-Ø [mm]	Art.-Nr.	EUR	KS
2	4000 858 582	21,95	PC22	21	4000 858 601	31,95	PC22
3	4000 858 583	21,95	PC22	22	4000 858 602	31,95	PC22
4	4000 858 584	21,95	PC22	23	4000 858 603	31,95	PC22
5	4000 858 585	21,95	PC22	24	4000 858 604	31,95	PC22
6	4000 858 586	21,95	PC22	25	4000 858 605	31,95	PC22
7	4000 858 587	21,95	PC22	26	4000 858 606	38,95	PC22
8	4000 858 588	21,95	PC22	28	4000 858 608	38,95	PC22
9	4000 858 589	21,95	PC22	30	4000 858 609	38,95	PC22
10	4000 858 590	21,95	PC22	32	4000 858 610	39,95	PC22
11	4000 858 591	21,95	PC22	34	4000 858 611	39,95	PC22
12	4000 858 592	21,95	PC22	35	4000 858 612	39,95	PC22
13	4000 858 593	21,95	PC22	36	4000 858 613	39,95	PC22
14	4000 858 594	21,95	PC22	38	4000 858 615	39,95	PC22
15	4000 858 595	26,95	PC22	40	4000 858 616	46,95	PC22
16	4000 858 596	26,95	PC22	42	4000 858 617	46,95	PC22
17	4000 858 597	26,95	PC22	45	4000 858 619	56,95	PC22
18	4000 858 598	26,95	PC22	50	4000 858 623	57,95	PC22
19	4000 858 599	26,95	PC22	55	4000 858 625	87,95	PC22
20	4000 858 600	31,95	PC22	60	4000 858 626	79,95	PC22

3



Grenzlehrdornsatz

Baumaße nach DIN 2245 · mit Gut- und Ausschusseite · zur Prüfung von Bohrungen auf Maßhaltigkeit · Toleranzfeld H7

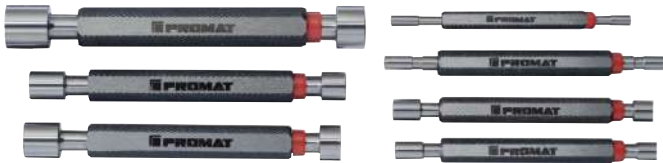

Inhalt [mm]	Art.-Nr.	EUR	KS
je 1 St. 3, 4, 5, 6, 8, 10, 12	4000 858 577	169,00	PC22



Gewindegrenzlehndorn

für metrisches ISO-Gewinde DIN13 · Toleranzfeld 6H · mit Gut- und Ausschusseite · aus gehärtetem Lehenstahl

Gewinde	Steigung [mm]	Art.-Nr.	EUR	KS
M1,6	0,35	4136 400 004	89,95	ZX16
M2	0,4	4136 400 007	72,95	ZX16
M2,5	0,45	4136 400 010	62,95	ZX16
M3	0,5	4136 400 012	52,95	ZX16
M4	0,7	4136 400 014	49,95	ZX16
M5	0,8	4136 400 016	48,95	ZX16
M6	1	4136 400 017	46,95	ZX16
M8	1,25	4136 400 019	48,95	ZX16
M10	1,5	4136 400 021	51,95	ZX16
M12	1,75	4136 400 023	56,95	ZX16
M14	2	4136 400 024	60,95	ZX16
M16	2	4136 400 025	64,95	ZX16
M20	2,5	4136 400 027	75,95	ZX16
M24	3	4136 400 029	90,95	ZX16
M30	3,5	4136 400 031	115,00	ZX16



Grenzgewindelehrdornsatz

für metrisches ISO-Gewinde · DIN 13 · mit Gut- und Ausschusseite · zur Prüfung von Bohrungen auf Maßhaltigkeit · Toleranzfeld 6H



Inhalt	Art.-Nr.	EUR	KS
je 1 St. M3, M4, M5, M6, M8, M10, M12	4000 858 578	309,00	PC22



Gewindelehrring

Gutlehherring · für metrisches ISO-Gewinde DIN13 · Toleranzfeld 6g · aus gehärtetem Lehenstahl



Gewinde	Steigung [mm]	Ausführung	Art.-Nr. Gutlehherring	EUR	KS
M3	0,5	Gutlehherring	4136 400 047	45,95	ZX16
M4	0,7	Gutlehherring	4136 400 049	41,95	ZX16
M5	0,8	Gutlehherring	4136 400 051	41,95	ZX16
M6	1	Gutlehherring	4136 400 052	41,95	ZX16
M8	1,25	Gutlehherring	4136 400 054	42,95	ZX16
M10	1,5	Gutlehherring	4136 400 056	47,95	ZX16
M12	1,75	Gutlehherring	4136 400 058	53,95	ZX16
M14	2	Gutlehherring	4136 400 059	56,95	ZX16
M16	2	Gutlehherring	4136 400 060	65,95	ZX16
M20	2,5	Gutlehherring	4136 400 062	83,95	ZX16
M24	3	Gutlehherring	4136 400 064	98,95	ZX16
M30	3,5	Gutlehherring	4136 400 066	119,00	ZX16
M36	4	Gutlehherring	4136 400 068	145,00	ZX16
M48	5	Gutlehherring	4136 400 072	185,00	ZX16



Gewindengrenzlehndorn

für metrisches ISO-Feingewinde DIN13 · Toleranzfeld 6H · mit Gut- und Ausschusseite · aus gehärtetem Lehenstahl



Gewinde	Steigung [mm]	Art.-Nr.	EUR	KS
M8	0,5	4136 400 132	89,95	ZX16
M8	0,75	4136 400 133	61,95	ZX16
M8	1	4136 400 134	54,95	ZX16
M10	1	4136 400 137	56,95	ZX16
M10	1,25	4136 400 138	66,95	ZX16
M12	1	4136 400 140	61,95	ZX16
M12	1,25	4136 400 141	70,95	ZX16
M12	1,5	4136 400 142	56,95	ZX16
M14	1	4136 400 143	65,95	ZX16
M14	1,5	4136 400 145	60,95	ZX16
M16	1	4136 400 146	70,95	ZX16
M16	1,5	4136 400 147	62,95	ZX16
M18	1	4136 400 148	73,95	ZX16
M18	1,5	4136 400 149	66,95	ZX16
M20	1,5	4136 400 152	71,95	ZX16
M22	1,5	4136 400 154	78,95	ZX16
M24	1,5	4136 400 157	84,95	ZX16
M25	1,5	4136 400 159	88,95	ZX16
M30	1,5	4136 400 165	105,00	ZX16
M30	2	4136 400 166	105,00	ZX16
M32	1,5	4136 400 167	109,00	ZX16
M33	1,5	4136 400 168	109,00	ZX16
M35	1,5	4136 400 170	115,00	ZX16
M36	1,5	4136 400 171	119,00	ZX16
M36	2	4136 400 172	125,00	ZX16
M38	1,5	4136 400 174	129,00	ZX16
M40	1,5	4136 400 177	135,00	ZX16



Gewindelehrring

Gutlehring · für metrisches ISO-Feingewinde DIN13 · Toleranzfeld 6g · aus gehärtetem Lehenstahl

Gewinde	Steigung [mm]	Ausführung	Art.-Nr. Gutlehring	EUR	KS
M8	1	Gutlehring	4136 400 189	45,95	ZX16
M10	1	Gutlehring	4136 400 192	50,95	ZX16
M10	1,25	Gutlehring	4136 400 193	59,95	ZX16
M12	1	Gutlehring	4136 400 195	57,95	ZX16
M12	1,25	Gutlehring	4136 400 196	75,95	ZX16
M12	1,5	Gutlehring	4136 400 197	54,95	ZX16
M16	1	Gutlehring	4136 400 200	68,95	ZX16
M16	1,5	Gutlehring	4136 400 201	63,95	ZX16
M18	1,5	Gutlehring	4136 400 203	68,95	ZX16
M20	1	Gutlehring	4136 400 205	80,95	ZX16
M20	1,5	Gutlehring	4136 400 206	75,95	ZX16
M22	1,5	Gutlehring	4136 400 208	80,95	ZX16
M24	1,5	Gutlehring	4136 400 211	85,95	ZX16
M24	2	Gutlehring	4136 400 212	89,95	ZX16
M28	1,5	Gutlehring	4136 400 216	98,95	ZX16
M30	1	Gutlehring	4136 400 217	115,00	ZX16
M30	1,5	Gutlehring	4136 400 218	105,00	ZX16
M30	2	Gutlehring	4136 400 219	109,00	ZX16
M32	1,5	Gutlehring	4136 400 220	109,00	ZX16
M33	1,5	Gutlehring	4136 400 221	115,00	ZX16
M35	1,5	Gutlehring	4136 400 223	119,00	ZX16
M36	1,5	Gutlehring	4136 400 224	119,00	ZX16
M36	2	Gutlehring	4136 400 225	125,00	ZX16
M40	1,5	Gutlehring	4136 400 228	135,00	ZX16



Gewindelehrdorn

für Whitworth-Rohrgewinde DIN EN ISO 228 · aus gehärtetem Lehenstahl

Gewinde ["]	Nenn-Ø [mm]	Steigung Gg/1"	Art.-Nr.	EUR	KS
Gutlehrdorn					
G 1 1/4	41,91	11	4136 400 804	85,95	ZX16
G 1 1/2	47,803	11	4136 400 806	98,95	ZX16
G 2	59,614	11	4136 400 810	125,00	ZX16
Ausschusslehndorn					
G 1 1/2	47,803	11	4136 400 814	90,95	ZX16
G 2	59,614	11	4136 400 818	115,00	ZX16
Gut/Ausschussseite					
G 1/8	9,728	28	4136 400 281	58,95	ZX16
G 1/4	13,157	19	4136 400 282	64,95	ZX16
G 3/8	16,662	19	4136 400 283	73,95	ZX16
G 1/2	20,955	14	4136 400 284	84,95	ZX16
G 3/4	26,441	14	4136 400 286	98,95	ZX16
G 1	33,249	11	4136 400 288	125,00	ZX16



Gewindelehrring

für Whitworth-Rohrgewinde DIN EN ISO 228 · Toleranzfeld A · aus gehärtetem Lehenstahl

Gewinde ["]	Nenn-Ø [mm]	Steigung Gg/1"	Ausführung	Art.-Nr.	EUR	KS
Gutlehring						
G 1/8	9,728	28	Gutlehring	4136 400 291	51,95	ZX16
G 1/4	13,157	19	Gutlehring	4136 400 292	61,95	ZX16
G 3/8	16,662	19	Gutlehring	4136 400 293	72,95	ZX16
G 1/2	20,955	14	Gutlehring	4136 400 294	83,95	ZX16
G 3/4	26,441	14	Gutlehring	4136 400 296	105,00	ZX16
G 1	33,249	11	Gutlehring	4136 400 298	125,00	ZX16
G 1 1/4	41,91	11	Gutlehring	4136 400 300	155,00	ZX16
G 1 1/2	47,803	11	Gutlehring	4136 400 301	175,00	ZX16
G 2	59,614	11	Gutlehring	4136 400 303	209,00	ZX16

Düsenlehre

mit Stahlstiften in Kunststoff gefasst · Schale aus Stahl mit Feststellschraube



Messbereich [mm]	Stiftanzahl	Art.-Nr.	EUR	KS
0,45-1,50	20 St.	4000 858 810	9,95	PC22
1,5 -3,0	16 St.	4000 858 811	9,95	PC22

Düsenlehre

(Lochlehre) · präzise Ausführung · gehärtete und geschliffene runde Messnadel · Kegel 1:10 · Gehäuse vernickelt



Messbereich [mm]	Ablesung [mm]	Art.-Nr.	EUR	KS
0-3	0,1	4000 858 812	83,95	PE10
0-5	0,1	4000 858 813	99,95	PE10

Lochlehre

konisch · aus Stahl · hochpräzise Teilung · gehärtet und fein geschliffen · Kegel 1:10



Messbereich [mm]	Ablesung [mm]	Art.-Nr.	EUR	KS
1- 6	0,1	4000 858 815	145,00	PE10
4-15	0,1	4000 858 816	189,00	PE10

Fühlerlehre

Blättchen konisch · Breite 10 mm, Länge 100 mm · in Klemmscheide



Blattstärke [mm]	Blattanzahl [St.]	steigend um [mm]	Art.-Nr.	EUR	KS
Stahl					
0,05-0,5	8	0,05-0,10-0,15-0,20-0,25-0,30-0,40-0,50	4000 851 420	5,50	PU12
0,05-1,0	13	0,05-0,10-0,15-0,20-0,25-0,30-0,40-0,50-0,60-0,70-0,80-0,90-1,00	4000 851 421	6,95	PU12
0,05-1,0	20	0,05-0,10-0,15-0,20-0,25-0,30-0,35-0,40-0,45-0,50-0,55-0,60-0,65-0,70-0,75-0,80-0,85-0,90-0,95-1,00	4000 851 422	8,50	PU12
0,05-2,0	21	0,05+0,10-2,00 um 0,1 mm steigend	4000 851 423	10,25	PU12
Messing					
0,05-1,0	13	0,05-0,10-0,15-0,20-0,25-0,30-0,40-0,50-0,60-0,70-0,80-0,90-1,00	4000 858 464	19,25	PE10
0,05-1,0	20	0,05-0,10-0,15-0,20-0,25-0,30-0,35-0,40-0,45-0,50-0,55-0,60-0,65-0,70-0,75-0,80-0,85-0,90-0,95-1,00	4000 858 465	26,95	PE10

Fühlerlehre

Blättchen zylindrisch aus Stahl · Breite ca. 13 mm, Länge 200 mm · am Ring gebündelt



Blattstärke [mm]	Blattanzahl [St.]	steigend um [mm]	Art.-Nr.	EUR	KS
0,05-0,5	8	0,05-0,10-0,15-0,20-0,25-0,30-0,40-0,50	4000 858 466	12,25	PE10
0,05-1,0	13	0,05-0,10-0,15-0,20-0,25-0,30-0,40-0,50-0,60-0,70-0,80-0,90-1,00	4000 858 467	18,95	PE10
0,05-1,0	20	0,05-0,10-0,15-0,20-0,25-0,30-0,35-0,40-0,45-0,50-0,55-0,60-0,65-0,70-0,75-0,80-0,85-0,90-0,95-1,00	4000 858 468	26,95	PE10

Fühlerlehrenband

aus gehärtetem Federbandstahl · gratfreie Kanten · als Unterlage zum Ausrichten im Maschinenbau, für Toleranzmessungen und Spaltprüfungen · Länge 5 m · Breite 12,7 mm
Lieferung in Kunststoffdose



Stärke [mm]	Art.-Nr.	EUR	KS	Stärke [mm]	Art.-Nr.	EUR	KS
0,01	4000 851 440	55,95	PX51	0,25	4000 851 452	11,75	PX51
0,02	4000 851 441	41,95	PX51	0,30	4000 851 453	11,50	PX51
0,03	4000 851 442	15,95	PX51	0,35	4000 851 454	13,50	PX51
0,04	4000 851 443	15,95	PX51	0,40	4000 851 455	13,50	PX51
0,05	4000 851 444	13,75	PX51	0,45	4000 851 456	13,50	PX51
0,06	4000 851 445	11,75	PX51	0,50	4000 851 457	13,50	PX51
0,07	4000 851 446	11,75	PX51	0,60	4000 851 459	19,95	PX51
0,08	4000 851 447	11,75	PX51	0,70	4000 851 461	19,95	PX51
0,09	4000 851 448	11,75	PX51	0,80	4000 851 463	19,95	PX51
0,10	4000 851 449	11,75	PX51	0,90	4000 851 465	20,95	PX51
0,15	4000 851 450	11,75	PX51	1,00	4000 851 467	20,95	PX51
0,20	4000 851 451	11,75	PX51				



Halter für Fühlerlehrenband



Art.-Nr.	EUR	KS
4000 851 468	4,95	PX51



Fühlerlehrenbandset

im Wandhalter aus Stahlblech · lackiert

Inhalt:

je 1 Stück Fühlerlehrenband aus gehärtetem Federbandstahl in Kunststoffdose · Länge 5 m · Breite 12,7 mm

inkl. Halter für Fühlerlehrenband



Inhalt [mm]	Art.-Nr.	EUR	KS
0,01/ 0,02/ 0,03/ 0,04/ 0,05/ 0,06/ 0,07/ 0,08/ 0,09/ 0,10/ 0,12/ 0,15/ 0,18/ 0,20/ 0,25	4000 851 471	225,00	PB13
0,30/ 0,35/ 0,40/ 0,45/ 0,50/ 0,55/ 0,60/ 0,65/ 0,70/ 0,75/ 0,80/ 0,85/ 0,90/ 0,95/ 1,00	4000 851 472	245,00	PB13



INOX

Fühlerlehrenbandset

aus rostfreiem Stahl · im Wandhalter aus Stahlblech · lackiert

Inhalt:

je 1 Stück Fühlerlehrenband aus rostfreiem Stahl in Kunststoffdose · Länge 5 m · Breite 12,7 mm

inkl. Halter für Fühlerlehrenband



Inhalt [mm]	Art.-Nr.	EUR	KS
0,01/ 0,02/ 0,03/ 0,04/ 0,05/ 0,06/ 0,07/ 0,08/ 0,09/ 0,10/ 0,12/ 0,15/ 0,18/ 0,20/ 0,25	4000 851 800	245,00	PB13



Metallfolie

Präzisions-Folie zum Justieren, Ausgleichen, Unterlegen, Nachstellen, Einrichten u.v.a.m · 2500 mm lang · 150 mm breit · in Kunststoff-Box

Ausführung: Stahl = magnetisch, Edelstahl = gering magnetisch, Messing = nicht magnetisch



Dicke [mm]	Art.-Nr. Stahl	EUR	KS	Art.-Nr. Edelstahl 1.4301	EUR	KS	Art.-Nr. Messing MS63	EUR	KS
0,025	4000 858 835	23,95	ZB07	4000 858 842	34,95	ZB07	4000 858 825	21,95	ZB07
0,050	4000 858 836	13,75	ZB07	4000 858 843	28,95	ZB07	4000 858 826	20,95	ZB07
0,075	4000 858 837	13,75	ZB07	-	-	-	4000 858 827	23,95	ZB07
0,100	4000 858 838	13,50	ZB07	4000 858 845	31,95	ZB07	4000 858 828	25,95	ZB07
0,150	4000 858 839	13,75	ZB07	4000 858 846	33,95	ZB07	4000 858 829	31,95	ZB07
0,200	4000 858 840	12,95	ZB07	4000 858 847	39,95	ZB07	4000 858 830	37,95	ZB07
0,250	4000 858 841	15,95	ZB07	4000 858 848	42,95	ZB07	4000 858 831	42,95	ZB07
0,300	4000 858 701	17,95	ZB07	4000 858 704	45,95	ZB07	4000 858 707	47,95	ZB07
0,400	4000 858 702	20,95	ZB07	-	-	-	-	-	-
0,500	4000 858 703	22,95	ZB07	4000 858 706	52,95	ZB07	4000 858 709	58,95	ZB07



Spiralbohrerschleiflehre

für Spiralbohrer mit einem Spitzenwinkel von 118°

Messbereich [mm]	Art.-Nr.	EUR	KS
bis 50	4000 851 424	5,50	PE10

Messkeil

zum schnellen Messen und Kontrollieren von Spaltmaßen, Nuten, Abständen usw.

Messbereich [mm]	Material	Ableseung [mm]	Art.-Nr.	EUR	KS
0,5-15	Stahl	0,1	4000 858 852	74,95	ZC04



Radienschablone

Stahl · Konkav- und Konvexlehren mit Feststellmutter · zum Prüfen von Innen- und Außenradien



Blattanzahl [St.]	Radius [mm]	Art.-Nr.	EUR	KS
17	1,0- 7	4000 851 415	15,50	PU12
16	7,5-15	4000 851 416	18,25	PU12
15	15,5-25	4000 851 417	17,95	PU12



Spiralbohrerschleiflehre

mit verstellbarem Winkel von 30° bis 160° · feinpoliert



Art.-Nr.	EUR	KS
4000 851 425	20,95	PE10



Universalschleiflehre

für Spiralbohrer mit einem Spitzenwinkel von 118° · 4- und 6-kant-Winkel mit mm-Teilung · Winkel 90° und 120° · für Gewindestahl 55° und 60°



Art.-Nr.	EUR	KS
4000 851 430	11,50	PE10



Dreh-/Gewindestahllehre

kombiniert · für Trapez-, Whitworth- und Metrischgewinde · außerdem Winkel von 40° bis 80° zum Messen der Schnittwinkel an Drehstählen



Art.-Nr.	EUR	KS
4000 851 431	13,75	PE10



Schweißnahtschiebelehre

zum Messen von Flachsweißnähten und Kehlnähten mit Winkeln von 60°, 70°, 80° und 90° · Skala mattverchromt · mit Feststellschraube



Messbereich [mm]	Art.-Nr.	EUR	KS
0-20	4000 851 460	31,95	PX47



Schweißnahtfächerlehre

fächerartig mit 12 Blatt · zum Messen von Kehlnähten



Messbereich [mm]	Art.-Nr.	EUR	KS
3-12	4000 851 462	14,50	PX47



Schweißnahtspeziallehre

zum Messen von Kehlnähten · einseitige Auflage · daher weitgehende Ausschaltung von Messfehlern



Ablesegenauigkeit [mm]	Art.-Nr.	EUR	KS
0,1	4000 851 458	94,95	PX47



Gewindeschablone

für Innen- und Außenmessungen · Präzisionsausführung

kombiniert: metrisch und Rohrgewinde 60° · Whitworth 55°

Flankenwinkel 60° mit 24 Steigungen: 0,25 - 6,0 mm (0,25/ 0,3/ 0,35/ 0,4/ 0,45/ 0,5/ 0,6/ 0,7/ 0,75/ 0,8/ 0,9/ 1,0/ 1,25/ 1,5/ 1,75/ 2,0/ 2,5/ 3,0/ 3,5/ 4,0/ 4,5/ 5,0/ 5,5/ 6,0)

Flankenwinkel 55° mit 28 Steigungen: 4 - 62 Gang auf 1" (4/ 4 1/2/ 5/ 6/ 7/ 8/ 9/ 10/ 11/ 12/ 13/ 14/ 16/ 18/ 19/ 20/ 22/ 24/ 25/ 26/ 28/ 30/ 32/ 36/ 40/ 48/ 60/ 62)



Blattanzahl [St.]	Radius	Art.-Nr.	EUR	KS
52	M/G 60Grad/BSW 55Grad	4000 851 410	11,25	PE10



DIN-Gewindeschieber

für metrisches ISO-(DIN 13), Whitworth-(DIN 11) · und Rohrgewinde (DIN 259) · Teilung schwarzgedruckt



Material	Art.-Nr.	EUR	KS
Kunststoff	4000 851 411	32,95	PX48



ISO-Passungsschieber

für Einheitsbohrung und Einheitswelle nach ISO DIN 7154 und 7155 · Teilung schwarzgedruckt



Material	Art.-Nr.	EUR	KS
Kunststoff	4000 851 412	35,95	PX48



ISO-Gewindeanzeiger Filetor

Kunststoffgehäuse · zum Ablesen aller Bestimmungen eines Gewindes



Breite [mm]	Tiefe [mm]	Höhe [mm]	Art.-Nr.	EUR	KS
60	30	110	4000 851 413	84,95	PX48



ISO-Toleranzschlüssel Tolerator

Kunststoffgehäuse · zur direkten Ablesung aller Toleranzwerte



Breite [mm]	Tiefe [mm]	Höhe [mm]	Art.-Nr.	EUR	KS
60	30	110	4000 851 414	84,95	PX48



Konvexlinsen heißen auch Sammellinsen, weil sie ein paralleles Lichtbündel in einem Punkt, dem Brennpunkt, sammeln. Bikonvex ist eine nach beiden Seiten außen gewölbte Linse. Bei Plankonvexlinsen ist nur eine Linsenfläche sphärisch gekrümmt und die Gegenseite ist plan. Bikonvex Linsen werden überwiegend aus Glas hergestellt. Sie verfügen über einen Radius (sphärisch) welcher sich über die gesamte Linsenfläche zieht. In Lupen kommen üblicherweise Bikonvex-Linsen zum Einsatz, da hier die Abbildungsqualität bei einer höheren Vergrößerung besser ist.



Eine asphärische Linse hat im Vergleich zu einer Linse mit sphärischem Radius (z.B. Bikonvex-Linse) an jeder Stelle der Linse einen anderen Radius. Durch die unterschiedliche Krümmung der Linsenfläche wird die Abbildungsqualität der Linse besonders im Randbereich stark verbessert. Die meisten asphärischen Linsen sind Kunststofflinsen da hierdurch die Fertigung im Spritzgussverfahren auf relativ einfache Art sehr komplizierte Linsengeometrien hergestellt werden können. Asphärische Glas-Linsen hingegen durchlaufen einen sehr schwierigen Fertigungsprozess und werden daher im Lupenbereich nur in speziellen Lupen eingesetzt. Die Abbildung links zeigt eine asphärische Plankonvex-Linse bei der eine Seite über eine asphärische Fläche verfügt und die andere Seite plan ist.



Ein aplanatisches Linsensystem besteht aus zwei plankonvexen Linsen und zeigt durch diese Anordnung eine randscharfe und verzerrungsfreie Abbildung. Es besteht aus zwei plankonvexen Linsen die mit ihrer gekrümmten (konvexen) Seite zueinander angeordnet sind. Gefertigt werden diese Plankonvexlinsen überwiegend aus Glas. Es kommen sphärische Linsen also Linsen mit nur einem Radius zum Einsatz.

Aplanatische Linsensysteme, wie in der Abbildung links zu sehen, kommen in Lupen zum Einsatz die über ausgezeichnete Abbildungseigenschaften bis zum Rand verfügen. Solche Lupen unterscheiden sich von den 'Standard' Lupen mit Bikonvexlinsen durch die deutlich besseren Abbildungseigenschaften da die üblicherweise im Randbereich entstehenden Verzerrungen gänzlich eliminiert werden.



Apochromatische Linsensysteme verbinden die randscharfe Abbildung eines Aplanaten mit der Farbkorrektur eines Achromaten. Linsensysteme wie diese kommen in Messlupen zum Einsatz, bei denen nicht nur eine randscharfe Abbildung gefordert wird, sondern auch eine farbkorrigierte Abbildung sehr wichtig ist.



4000 851 740



4000 851 741



4000 851 695 / 4000 851 742



Abb. zeigt Art. 4000 851 776

Handlupe Tech-Line

mit hochpräziser aplanatischer Glasoptik

Vergrößerung	Linsen-Ø [mm]	Griffausführung	Art.-Nr.	EUR	KS
2x/4x	90/20	Kunststoff	4000 851 740	84,95	ZK11
4x	65	Kunststoff	4000 851 741	63,95	ZK11
8x	28	Metall	4000 851 695	48,95	ZK11
10x	28	Metall	4000 851 742	46,95	ZK11

Handleuchtlupe Tech-Line CLASSIC

LED · ergonomische Handhabung, griffige Soft-Touch Griffzone, angenehme Haptik · **2-stufiger Boost-Schalter** zur Optimierung der Ausleuchtung, mit akustischer Rückmeldung · **geringer Energieverbrauch** durch Hochleistungs-SMD-LEDs, mit 4500 K Lichtfarbe (Neutralweiß) **Lieferung inkl. 3 Batterien (1,5 V Micro AAA) und Mikrofaser-Säckchen zum Aufbewahren/Reinigen**

Vergrößerung	Linsen-Ø [mm]	Form	Art.-Nr.	EUR	KS
2x/4x	70/20	bikonvex/bifokal	4000 851 776	72,95	ZC17
4x	55,0	asphärisch	4000 851 777	79,95	ZC17
8x	30,0	aplanatisch	4000 851 778	70,95	ZC17
10x	22,8	aplanatisch	4000 851 779	68,95	ZC17
15x	16,3	aplanatisch	4000 851 780	68,95	ZC17



Ladepad auch mit induktionsfähigen Smartphones (Qi) verwendbar!



4000 851 772



4000 851 774

Handleuchtlupe Tech-Line Induktion

LED mit Induktionsladetechnik · ergonomische Handhabung, griffige Soft-Touch Griffzone, angenehme Haptik · Ladevorgang erfolgt via **Induktion-Ladepad (Qi-Standard)** · für den dauerhaften Betrieb · **2-stufiger Boost-Schalter** zur Optimierung der Ausleuchtung, mit akustischer Rückmeldung · geringer Energieverbrauch, ca. 7 Stunden Standzeit im Betrieb (Boost-Schalter), ca. 3 Stunden Aufladezeit (bei vollkommen entladener Lupe) · Hochleistungs-LED mit 4500 K Lichtfarbe (Neutralweiß) · **auch zum Aufladen von Smartphones mit Qi-Standard verwendbar!**

Lieferung inkl. Ladepad (5V mit 1500 mA, ca. 70x70 mm inkl. 1,5 m USB-Kabel), Netzteil und Mikrofaser-Säckchen zum Aufbewahren/Reinigen

Vergrößerung	Linse-Ø [mm]	Form	Art.-Nr.	EUR	KS
4x	55	asphärisch	4000 851 772	165,00	ZC17
8x	30	aplanatisch	4000 851 773	155,00	ZC17
10x	22,8	aplanatisch	4000 851 774	155,00	ZC17



Uhrmacherlupe Tech-Line

aplanatisches Linsensystem · kratzfest · lösungsmittelbeständiges Kunststoffgehäuse

Vergrößerung	Linse-Ø [mm]	Art.-Nr.	EUR	KS
6x	22,8	4000 851 734	15,25	ZK11
8x	22,8	4000 851 735	16,95	ZK11
10x	22,8	4000 851 736	19,75	ZK11
15x	16,3	4000 851 737	22,95	ZK11



Uhrmacherlupenset Profi-Set Tech-Line

ergonomische Handhabung · aplanatisches Linsensystem · randscharfe, verzeichnungsfreie Abbildung · kratzfestes und lösungsmittelbeständiges Gehäuse · hilfreiches Prüfmittel

Lieferung in Kunststoffkassette

Vergrößerung	Inhalt	Art.-Nr.	EUR	KS
6x, 8x, 10x, 15x	4 teilig	4000 851 694	73,95	ZC17



Messlupe

Präzisionsausführung · Gehäuse aus schwarz eloxiertem Aluminium · aplanatische Lupe · verstellbar · Teilungsplatte aus rostfreiem Stahl mit graviertes, schwarz ausgelegter Strichteilung · zur Schärfeneinstellung ist die Lupe verschiebbar und kann herausgenommen als Handlupe verwendet werden

Vergrößerung	Skaleneinteilung [mm]	Messbereich/ Skalenlänge [mm]	Art.-Nr.	EUR	KS
8x	0,1	10	4000 851 505	135,00	PC22



Einschlaglupe Tech-Line

Präzisionsausführung · aplanatische Glasoptik · randscharfe, verzeichnungsfreie Abbildung · beschichtetes, lösungsmittelbeständiges Kunststoffgehäuse · ergonomische Formgebung für Einhandbedienung

Vergrößerung	Linse-Ø [mm]	Art.-Nr.	EUR	KS
6x	22,8	4000 851 696	26,95	ZC17
10x	22,8	4000 851 698	31,95	ZC17
20x	16,8	4000 851 699	39,95	ZC17



Einschlaglupe Tech-Line

bikonvexe Silikatglaslinsen · beschichtetes, lösungsmittelbeständiges Kunststoffgehäuse · ergonomische Formgebung für Einhandbedienung

Vergrößerung	Linse-Ø [mm]	Einzellinsen	Art.-Nr.	EUR	KS
3x+5x=8x	38	2	4000 851 730	41,95	ZC17
3x+3x+3x=9x	38	3	4000 851 731	44,95	ZC17



Standlupe Tech-Line

aplanatische Silikatglaslins · Gehäuse aus schlagfestem, transparentem Kunststoff · in Kombination mit einer Duo Skala als Messlupe einsetzbar · Einsatz der Messskala durch Einklippen

Lieferung ohne Duo-Messskala

Skalen siehe Art.-Nr. 4000 851 705, 4000 851 706 siehe Seite 3/44

Vergrößerung	Linse-Ø [mm]	Ausführung Focus	Art.-Nr.	EUR	KS
10x	30	Fix	4000 851 701	37,95	ZC17
10x	22,8	Vario	4000 851 703	51,95	ZC17

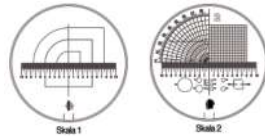

Messskala Tech-Line

Skalierung aus Hartchrom, auf der Unterseite von Hartglasscheiben ·
2 Skalen (Makro-Skala, Mikro-Skala) · Skala-Ø: 25/2,5 mm ·
Glas-Skalen mit Kunststoffring · Verkratzen wird verhindert

Standlupen siehe Art.-Nr. 4000 851 701, 4000 851 703 siehe Seite 3/43

Ausführung	Art.-Nr.	EUR	KS
Duo-Skala 1 - Standard	4000 851 705	52,95	ZX13
Duo-Skala 2	4000 851 706	53,95	ZX13

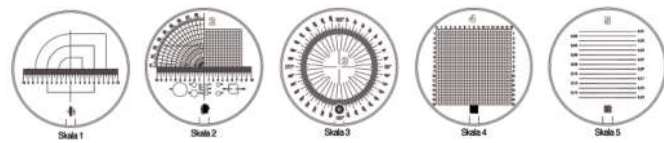

Standlupe Tech-Line

Profiset · 6 teilig

Vergrößerung	Ausführung	Inhalt	Art.-Nr.	EUR	KS
8x	Vario	Skala 1, 2, 3, 4, 5	4000 851 710	335,00	ZX13



Kopfbandlupenset Tech-Line

LED-Beleuchtungseinheit mit 3 Hochleistungs-LED's · leichte, aber robuste Metallkonstruktion mit Klappmöglichkeit · prismatische Silikatglaslinsen · Wechsellinsen werden in das Metallgehäuse geklemmt und können mit einem Handgriff gewechselt werden

Lieferung inkl. Batterie (1,5 Mirco AAA) und Kunststoffkoffer

Vergrößerung	Art.-Nr.	EUR	KS
2x, 2,5x, 3x	4000 851 718	185,00	ZC17



4000 851 704



4000 851 714

Fadenzähler Tech-Line

aplanatische Silikatglaslinse · randscharfe, verzeichnungsfreie Abbildung · robustes Gehäuse aus verchromtem Messing

Vergrößerung	Linse-Ø [mm]	Höhe [mm]	Art.-Nr.	EUR	KS
8x	16,3	35	4000 851 704	33,95	ZC17
mit Messskala 10 mm, Teilung 0,1 mm					
8x	16,3	35	4000 851 714	69,95	ZC17

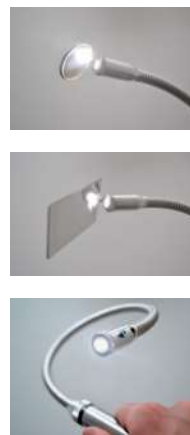

LED Inspektionsleuchte

aus robustem Aluminium · spritzwassergeschützt · komplett mit je einem Rund- (Ø 30 mm) und Rechteckspiegel (43 x 65 mm) und anschraubbarem Magnetkopf

Lieferumfang: inkl. Batterien (2 Mignon Batterien / AA)

Ersatzbatterien siehe Art.-Nr. 4000 901 811

Leuchtdauer [h]	mind. 150
Leistung [W]	0,15
Spannung [V]	3
Batteriekapazität	> 2500 (mAh)
Lichtstrom [lm]	25
Lichtkegel [°]	10
Lichtfarbe	weiß (5500 K)
Schutzart	IP67
Art.-Nr.	4000 829 794
EUR	75,95
KS	WX34



Standleuchte Tech-Line

aplanatische Silikatglaslinse · randscharfe, verzeichnungsfreie Abbildung · Bifokus-Optik · massiver Gusssockel mit schwarzem Kunststoff ummantelt · flexibler Metallschwannenhals

Vergrößerung	Linse-Ø [mm]	Aktionsradius [mm]	Art.-Nr.	EUR	KS
2x/4x	90/20	300	4000 851 719	149,00	ZK11
4x	65	300	4000 851 744	119,00	ZK11



Lupenleuchte Tech-Line

LED · bikonvexe, kratzfeste Glaslinse · keine Einschränkung des Sehfeldes durch vorn offenen Lupenkopf · 2-teilig lackierter Aluminiumarm mit justierbaren Kunststoffgelenken und Federausgleichsmechanik · **geringer Energieverbrauch** durch Hochleistungs-SMD-LEDs, mit 4500 K Lichtfarbe (Neutralweiß) · **mit stabiler Tischklemmung 18-74 mm** · inkl. Netzteil, Kabellänge 1,5 m

Vergrößerung	Linse-Ø [mm]	Aktionsradius [mm]	Form	Art.-Nr.	EUR	KS
2x/3x	120/31,5	1000	bikonvex	4000 851 782	515,00	ZC17



Standleuchte Tech-Line

LED · bikonvexe, kratzfeste Silikatglaslinse · kontrastreich, mit hoher Schärfentiefe · **geringer Energieverbrauch** durch Hochleistungs-SMD-LEDs, mit 4500 K Lichtfarbe (Neutralweiß) · flexibler Schwannenhals **mit schwerem Tischfuß** · 1,5 m Netzkabellänge

Vergrößerung	Linse-Ø [mm]	Aktionsradius [mm]	Form	Art.-Nr.	EUR	KS
2x	120	350	bikonvex	4000 851 783	249,00	ZC17



Reinigungsset

weiches, flusenfreies Spezial-Trockentuch mit schonender Reinigungslösung · zur Pflege und Reinigung von Linsen, Lupen und Optiken (auch Brillen) aus Glas oder Kunststoff

Inhalt	Art.-Nr.	EUR	KS
2-teilig	4000 851 732	12,95	ZC17



Doppelprismenpaar

Genauigkeit ± 0,004 mm · paarweise fein geschliffen · **gehärtet** · **Präzisionsausführung** · 2 Auflageflächen · Einschnitt 90 °

Lieferung paarweise

Länge [mm]	Breite [mm]	Höhe [mm]	für Ø [mm]	Art.-Nr.	EUR	KS
50	40	40	5-30	4000 851 480	185,00 ¹⁾	PK37
75	55	55	5-50	4000 851 481	249,00 ¹⁾	PK37
100	75	75	7-70	4000 851 482	389,00 ¹⁾	PK37

¹⁾ Preis per Paar



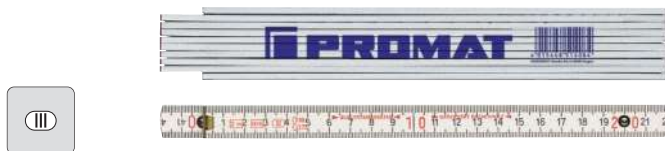

Gliedermaßstab

aus **Buchenholz** · rote 10er-Teilung · verdeckte durchgenietete Glieder Verbindung · feuchtigkeitsfest und schmutzabweisend · weiß lackiert · Gliederverbindungen aus standfestem Kunststoff · Gliederstärke 3 mm · Gliederhöhe 16 mm

EG-Genauigkeitsklasse III

Länge [m]	Gliederanzahl	Teilung	Art.-Nr.	EUR	KS
2	10	mm/cm	4000 853 076	3,90	PX27



Gliedermaßstab 8062

aus **Buchenholz** · Gliederstärke 3,0 mm · Gliederhöhe 16 mm · verdeckte durchgenietete Gelenkfedern aus standfestem Kunststoff · **Winkelleitung in der Gelenkverbindung** des ersten Maßstabgledes · weiß lackiert

EG-Genauigkeitsklasse III

Länge [m]	Gliederanzahl	Teilung	Art.-Nr.	EUR	KS
2	10	mm/cm	4000 853 012	4,40	OC05

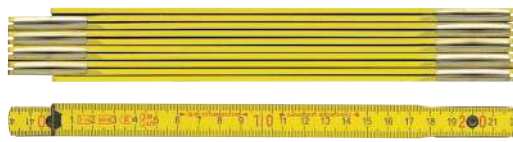

Gliedermaßstab

aus **Buchenholz** · Gliederstärke 3,0 mm · Gliederhöhe 16 mm · durchgenietete Gelenke und vermessingte Stahlfedern sorgen für dauerhafte Maßhaltigkeit · gelb lackiert

EG-Genauigkeitsklasse III

Länge [m]	Gliederanzahl	Teilung	Art.-Nr.	EUR	KS
1	6	mm/cm	4000 853 000	3,85	OC05
2	10	mm/cm	4000 853 013	3,90	OC05

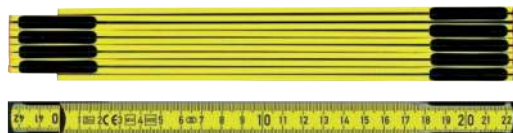

Gliedermaßstab 9002

aus **Holz** · mit verdeckten Nieten · Federn aus hochwertigem Stahl · gelb lackiert

EG-Genauigkeitsklasse III

Länge [m]	Gliederanzahl	Teilung	Art.-Nr.	EUR	KS
2	10	mm/cm	4000 853 029	3,25	OC05

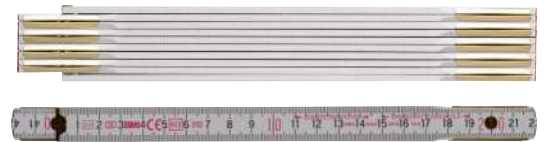

Gliedermaßstab 9042

aus **Buchenholz** · Gliederstärke 3,0 mm · Gliederhöhe 16 mm · durchgenietete Gelenke und vermessingte Stahlfedern sorgen für dauerhafte Maßhaltigkeit · mit Duplex-Teilung · weiß lackiert

EG-Genauigkeitsklasse III

Länge [m]	Gliederanzahl	Teilung	Art.-Nr.	EUR	KS
2	10	mm/cm	4000 853 003	3,70	OC05



Gliedermaßstab 9072

aus **Buchenholz** · Gliederstärke 3,0 mm · Gliederhöhe 16 mm · ermüdungsfreie Federung mit innenliegenden Stahlfedern · mit Duplex-Teilung · **Winkelleitung in der Gelenkverbindung** des ersten Maßstabgledes · 90°-Rastung · weiß lackiert

EG-Genauigkeitsklasse III

Länge [m]	Gliederanzahl	Teilung	Art.-Nr.	EUR	KS
2	10	mm/cm	4000 853 014	4,75	OC05

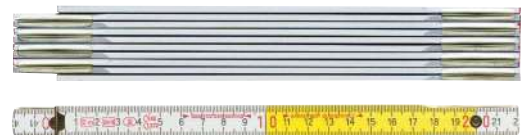

Gliedermaßstab 9802

aus **Buchenholz** · Gliederstärke 3,0 mm · Gliederhöhe 16 mm · durchgenietete Gelenke und vermessingte Stahlfedern sorgen für dauerhafte Maßhaltigkeit · mit Duplex-Teilung · Wechsel der Lackierung von weiß auf gelb in Dezimalschritten

EG-Genauigkeitsklasse III

Länge [m]	Gliederanzahl	Teilung	Art.-Nr.	EUR	KS
2	10	mm/cm	4000 853 004	4,25	OC05



Gliedermaßstab 9142 / 9143

für höchste Ansprüche aus 3,3 mm starkem **Buchenholz** · Gliederhöhe 16 mm · optimale Ablesbarkeit durch verdeckte Nieten · eng anliegende Glieder durch in das Holz eingelassene Gelenkplatten · Wechsel der Lackierung von weiß auf gelb in Dezimalschritten

EG-Genauigkeitsklasse III

Länge [m]	Gliederanzahl	Teilung	Art.-Nr.	EUR	KS
2	10	mm/cm	4000 853 011	5,25	OC05
3	15	mm/cm	4000 853 015	13,75	OC05



So messen echte Profis



Gliedermaßstab 617

hochwertiges **Buchenholz** · mit Feder und verdeckten Nieten · witterungsbeständiger Oberflächenschutz · große Ziffern für bessere Ablesbarkeit · weiß/gelb lackiert · Fertigung aus nachhaltiger Waldbewirtschaftung (PEFC)

EG-Genauigkeitsklasse III

Länge [m]	Gliederanzahl	Teilung	Art.-Nr.	EUR	KS
2	10	mm/cm	4000 857 968	6,95	OC18





So messen echte Profis



Gliedermaßstab 1607

hochwertiges **Buchenholz** · eingelassene, gehärtete Stahlblechgelenke mit integrierter Stahlfeder für Langlebigkeit, Leichtgängigkeit und exaktes Einrasten · witterungsbeständiger Oberflächenschutz · große Ziffern für bessere Ablesbarkeit · rote Zehnerzahlen für schnelle Orientierung · schwarze Maßeinteilung mit klarem und deutlichem Druckbild · weiß lackiert · Fertigung aus nachhaltiger Waldbewirtschaftung (PEFC)

EG-Genauigkeitsklasse III

Länge [m]	Gliederanzahl	Teilung	Art.-Nr.	EUR	KS
2	10	mm/cm	8000 067 286	6,95	OC18



So messen echte Profis



8000 067 283

Gliedermaßstab 1407 / 1407 GEO

mit Anreißfunktion · hochwertiges

Buchenholz · eingelassene, gehärtete Stahlblechgelenke mit integrierter Stahlfeder für Langlebigkeit und exaktes Einrasten · witterungsbeständiger Oberflächenschutz · große Ziffern für bessere Ablesbarkeit · rote Zehnerzahlen für schnelle Orientierung · schwarze Maßeinteilung mit klarem und deutlichem Druckbild · weiß lackiert · Fertigung aus nachhaltiger Waldbewirtschaftung (PEFC)

EG-Genauigkeitsklasse III

Länge [m]	Gliederanzahl	Teilung	Art.-Nr.	EUR	KS
2	10	mm/cm	8000 067 283	5,50	OC18
2	10	mm/cm	8000 067 281	13,95	OC18



So messen echte Profis



Nivellierlatte NL

eloxierte Aluminium-Nivellierlatte für den Einsatz beim Nivellieren mit Laser und Receiver über große Distanzen · Messlatte mit Einstellschritten für schnelle Höhenermittlung · Schnellablesung in einem Bereich von ± 50 cm · aufgedruckte Skala in mm-Teilung

Länge [cm]	Ausführung [cm]	Art.-Nr.	EUR	KS
240	ausziehbar 80-240	4000 857 928	59,95	OR78



BAUER MASSSTABFABRIK



Gliedermaßstab B700

Glasbirke mit geölten Stahlscharnieren für absolute Leichtgängigkeit · Schutzlack auf Wasserbasis für erhöhte Widerstandskraft gegen Schmutz und Feuchtigkeit · hohe Biegsamkeit und schlanke Glieder · natur

EG-Genauigkeitsklasse III

Länge [m]	Gliederanzahl	Teilung	Art.-Nr.	EUR	KS
2	10	mm/cm	4000 853 005	5,95	OC13



BAUER MASSSTABFABRIK



Gliedermaßstab B850

neue einzigartige Kunststoffmischung für stärkeren, stabileren Halt für waagrechtes Messen im ausgeklappten Zustand · Ritz-, kratz- und besonders biegefest und wasserbeständig · verschleißfreies und unempfindliches Federstabgelenk für gleichmäßig hohe Spannung, tiefgeprägte, schwarze Skalierung und 90° Einrastung aller Gelenke · polarweiß · Kunststoff

EG-Genauigkeitsklasse III

Länge [m]	Gliederanzahl	Teilung	Art.-Nr.	EUR	KS
2	10	mm/cm	4000 853 006	6,95	OC13



Gliedermaßstab 59-2-10

Schwedenmeter · aus schwedischer **Glasbirke** · mit verdeckter Gliederverbindung · gute Ablesbarkeit durch schwarz-rote Duplexteilung · natur lackiert

EG-Genauigkeitsklasse III

Länge [m]	Gliederanzahl	Teilung	Art.-Nr.	EUR	KS
2	10	mm/cm	4000 853 001	8,25	OC14

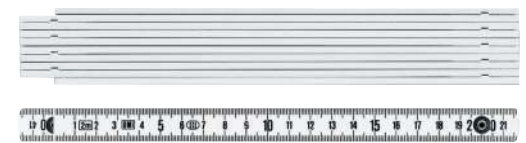

Gliedermaßstab 1041 / 1042

aus weißem **Kunststoff** · mit schwarzem Teilungsbild · durchgenietete Gelenkfedern aus Metall

EG-Genauigkeitsklasse III

Länge [m]	Gliederanzahl	Teilung	Art.-Nr.	EUR	KS
1	10	mm/cm	4000 853 016	6,50	OC05
2	10	mm/cm	4000 853 017	8,95	OC05



Gliedermaßstab 961

Spezial-**Aluminiumlegierung** · schwarz mit silberfarbiger Teilung · Breite 14 mm · die Teilung ist abriebfest und unempfindlich gegenüber Chemikalien, Fetten oder Ölen · verzinkte Stahlfedern

EG-Genauigkeitsklasse II

Länge [m]	Gliederanzahl	Teilung [mm]	Art.-Nr.	EUR	KS
2	10	mm/	4000 853 092	31,95	OC05



Stahlmaßstab ISOFLEX

flexibler Federstahlmaßstab mit Polyamidschutzbezug · hervorragende Ableseeigenschaften und hoher Verschleißschutz · Teilung 1/1 mm

Länge [mm]	Querschnitt [mm]	Art.-Nr.	EUR	KS
150	13 x 0,3	8000 446 859	2,50	OX08
300	13 x 0,3	8000 446 860	3,10	OX08
500	13 x 0,3	8000 446 861	4,95	OX08



Taschenrollbandmaß

Stahlband gelb lackiert · automatischer Bandrücklauf mit Stoptaste und Feststeller · ergonomisches Design mit Gürtelclip und Trageschleife · Gehäuse aus ABS-Kunststoff
EG-Genauigkeitsklasse II

Länge [m]	Band-B. [mm]	Teilung	Art.-Nr.	EUR	KS
2	16	mm/cm	4000 855 002	3,85	PK26
3	16	mm/cm	4000 855 007	4,15	PK26
5	19	mm/cm	4000 855 008	6,50	PK26



Taschenrollbandmaß

Stahlband mattgelb lackiert · **Aufdruck mit beidseitiger Band-Graduierung** · eine Seite horizontal, eine Seite vertikal · **Selbst-Arretierungs-System (Rücklauf auf Tastendruck)** · Länge 5 m und 8 m mit **Doppelendhaken** · verchromtes Kunststoffgehäuse mit Teil-Gummiüberzug und Gürtelclip
EG-Genauigkeitsklasse II

Länge [m]	Band-B. [mm]	Teilung	Art.-Nr.	EUR	KS
3	16	mm/cm	4000 855 016	6,95	PK26
5	19	mm/cm	4000 855 017	9,95	PK26
8	25	mm/cm	4000 855 018	18,50	PK26

3



Taschenrollbandmaß

Stahlband gelb lackiert · automatischer Bandrücklauf mit Feststeller · verchromtes Kunststoffgehäuse mit Gürtelclip
EG-Genauigkeitsklasse II

Länge [m]	Band-B. [mm]	Teilung	Art.-Nr.	EUR	KS
3	16	mm/cm	4000 855 040	4,55	PK26
5	19	mm/cm	4000 855 041	6,95	PK26
8	25	mm/cm	4000 855 042	11,95	PK26



Taschenrollbandmaß

Sichtfenster mit Lupeneffekt für Innenmaß · die Teilung im Sichtfenster steht nicht auf dem Kopf (keine Ablesefehler) · Stahlband weiß lackiert · freilaufendes Band mit sogenannter Pull-Push-Ausführung ohne Feststeller · Gehäuse aus ABS-Kunststoff
EG-Genauigkeitsklasse II

Länge [m]	Band-B. [mm]	Teilung	Art.-Nr.	EUR	KS
3	13	mm/cm	4000 855 000	11,25	PK26



Taschenrollbandmaß

Stahlband mattgelb lackiert · **Selbst-Arretierungs-System (Rücklauf auf Tastendruck)** · Endhaken mit zwei integrierten Magneten · Gehäuse aus ABS-Kunststoff · mit Gürtelclip und Trageschleife
EG-Genauigkeitsklasse II

Länge [m]	Band-B. [mm]	Teilung	Art.-Nr.	EUR	KS
3	16	mm/cm	4000 855 037	4,95	PK26
5	19	mm/cm	4000 855 038	6,95	PK26
8	25	mm/cm	4000 855 039	11,50	PK26

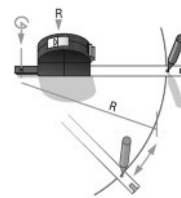

Taschenrollbandmaß VISO

für Längenmaß, Innenmaß und Kreise · die Teilung im Sichtfenster steht nicht auf dem Kopf (keine Ablesefehler) · Bandfeststeller · Gehäuse aus Polyamid · freilaufendes Band in sog. Pull-Push-Ausführung
EG-Genauigkeitsklasse II

Länge [m]	Band-B. [mm]	Teilung	Art.-Nr.	EUR	KS
3	16	mm/cm	4000 855 882	15,25	OX08

STANLEY



Taschenrollbandmaß Panoramic

schlagfestes Kunststoffgehäuse · mit **Sichtfenster** · extra-starkes Band, gebogen · freilaufendes Band in sog. Pull-Push-Ausführung ohne Feststeller · Band lackiert für lange Nutzungsdauer · Schutz des unteren Gehäuseteils durch U-förmige Aluleiste · Endhaken zweifach vernietet

Länge [m]	Band-B. [mm]	Teilung	Verpackung	Art.-Nr.	EUR	KS
3	12,7	mm/cm	SB	4000 855 060	14,50	WK02
3	12,7	mm/cm	lose	4000 787 061	13,75	WK02

STANLEY



Taschenrollbandmaß PowerLock®

mit **Sichtfenster** · verchromtes Kunststoffgehäuse · schlagfest und poliert · Band vollständig mit Mylar-Schutzschicht überzogen · mit Feststeller und Rücklauf · mit Gürtelclip

Länge [m]	Band-B. [mm]	Teilung	Art.-Nr.	EUR	KS
5	19	mm/cm	4000 787 015	26,95	WK02

BMI®



Taschenrollbandmaß VARIO Mini

im Miniformat · 35% weniger Volumen · Gehäuse nur 50 x 50 x 22 mm · Leichtgewicht · mit Feststeller · sanfter Bandrücklauf · rückstoßfrei · mit Haken-Airbag · Gehäuse aus glasfaserverstärktem Polyamid

Länge [m]	Band-B. [mm]	Teilung	Art.-Nr.	EUR	KS
3	10	mm/mm	4000 855 704	11,25	OX08

BMI®



Taschenrollbandmaß VARIO

mit Feststeller · ergonomisch geformtes Gehäuse aus schlagfestem, glasfaserverstärktem Polyamid-Kunststoff · durch eine besondere Mechanik wird ein sanfter Lauf des Bandes sichergestellt · automatischer Bandrücklauf mit Stopptaste

Länge [m]	Band-B. [mm]	Teilung	Art.-Nr.	EUR	KS
2	13	mm/mm	4000 855 006	10,50	OX08
3	13	mm/mm	4000 855 009	11,50	OX08
5	16	mm/mm	4000 855 013	19,95	OX08
8	19	mm/mm	4000 855 033	30,95	OX08

BMI®



Taschenrollbandmaß VARIO

mit Feststeller · ergonomisch geformtes Gehäuse aus schlagfestem, glasfaserverstärktem Polyamid Kunststoff · durch eine besondere Mechanik wird ein sanfter Lauf des Bandes sichergestellt · automatischer Bandrücklauf mit Stopptaste

Länge [m]	Band-B. [mm]	Teilung	Art.-Nr.	EUR	KS
3	13	mm/mm	4000 855 034	17,95	OX08
5	16	mm/mm	4000 855 035	29,95	OX08

BMI®

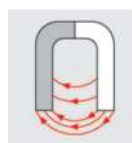

Taschenrollbandmaß twoComp

mit robuster Bandmechanik · Gehäuse aus schlagfestem ABS-Kunststoff mit griffsympthischer Weichkomponente für sichere Handhabung · automatischer Bandrücklauf mit Stopper · mit Gürtelclip · Art.-Nr. 4000 855 888, 4000 855 889, 4000 855 890: mit Magnet im Anfangshaken

Länge [m]	Band-B. [mm]	Teilung	Art.-Nr.	EUR	KS
ohne Magnet					
3	16	mm/mm	4000 855 884	7,25	OX08
5	19	mm/mm	4000 855 885	11,25	OX08
8	25	mm/mm	4000 855 886	15,75	OX08
10	30	mm/mm	8000 447 493	31,95	OX08
mit Magnet					
3	16	mm/mm	4000 855 888	9,95	OX08
5	19	mm/mm	4000 855 889	13,75	OX08
8	25	mm/mm	4000 855 890	19,75	OX08



Taschenrollbandmaß chrom

verchromtes Kunststoffgehäuse aus ABS mit Bandbremse und automatischem Bandrücklauf · hohe Standfestigkeit durch breite Bänder mit starker Bandwölbung · Gehäuse mit Clip

EG-Genauigkeitsklasse II

Länge [m]	Band-B. [mm]	Teilung	Art.-Nr.	EUR	KS
2	16	mm/mm	4000 855 412	9,25	OX08
3	16	mm/mm	4000 855 415	10,25	OX08
5	19	mm/mm	4000 855 418	14,95	OX08
8	25	mm/mm	4000 855 419	21,95	OX08



So messen echte Profis



Taschenrollbandmaß BM 300

Stahlband gelb lackiert · automatischer Bandrücklauf und Bremsknopf · doppelseitige 1000er Skala · mit abgerundetem STABILA EASY-CLIP · STABILA SPIKES-Haken sorgt für sicheren Halt an Werkstücken · extragroßer Haken ermöglicht das Einhaken in verschiedenen Messpositionen · integrierte Nagel-Öse im Haken · verschiebbarer Haken für exakte Innen- und Außenmessungen · Maßband mit hoher Materialstärke für hohe Stabilität und Steifigkeit - bis zu 3 Meter ausziehbar, ohne zu knicken · Gehäuse aus ABS-Kunststoff

EG-Genauigkeitsklasse II

Länge [m]	Band-B. [mm]	Teilung	Art.-Nr.	EUR	KS
5	27	mm/mm	8000 911 839	20,95	OC18
8	27	mm/mm	8000 911 837	28,95	OC18



So messen echte Profis



Taschenrollbandmaß BM 100

Stahlband gelb lackiert · automatischer Bandrücklauf und Bremsknopf · mm-Teilung · mit Gürtelclip · Öse zum Anbringen einer Handschlaufe · integrierte Nagel-Öse im Haken · Gehäuse aus ABS-Kunststoff

EG-Genauigkeitsklasse II

Länge [m]	Band-B. [mm]	Teilung	Art.-Nr.	EUR	KS
3	16	mm/mm	8000 911 834	5,50	OC18
5	19	mm/mm	8000 911 832	7,95	OC18
8	25	mm/mm	8000 911 842	14,75	OC18



Taschenrollbandmaß

extra-starkes Band, gebogen · Band vollständig mit Polymer-Schutzschicht überzogen · Endhaken verschiebbar für Innen- und Außenmessung · Kunststoffgehäuse, schlagfest, gerippt · mit Feststeller, automatischem Rücklauf und Gürtelclip

EG-Genauigkeitsklasse II

Länge [m]	Band-B. [mm]	Teilung	Verpackung	Art.-Nr.	EUR	KS
3	12,7	mm/cm	SB	4000 787 066	5,75	WK02
5	19	mm/cm	SB	4000 787 360	9,50	WK02
8	25	mm/cm	SB	4000 787 359	15,50	WK02
3	12,7	mm/cm	lose	4000 787 064	5,50	WK02
5	19	mm/cm	lose	4000 787 070	8,95	WK02
8	25	mm/cm	lose	4000 787 344	12,95	WK02



So messen echte Profis



Taschenrollbandmaß BM 150

kompaktes, bruchsicheres Bandmaß mit metrischer Skala · Sichtfenster für die Direktablesung von Innenmaßen · Schiebepbremse zum Stoppen und Fixieren des Bandes · bruchsicheres ABS-Gehäuse zum Schutz vor Schlägen · widerstandsfähige Bandbeschichtung zum Schutz der Skala · beweglicher Anfangshaken für exakte Messungen · rote Zehnerzahlen für komfortables Ablesen · Metall-Clip zur einfachen Befestigung am Gürtel · geeignet für Fensterbauer

EG-Genauigkeitsklasse II

Länge [m]	Band-B. [mm]	Teilung [mm]	Art.-Nr.	EUR	KS
3	16	mm/	4000 857 982	14,50	OC18



Taschenrollbandmaß Tylon™

extra starkes Band, gebogen · Band vollständig mit Tylon™-Polymer-Schutzschicht überzogen · Endhaken verschiebbar für Innen- und Außenmessung · Kunststoffgehäuse, schlagfest, gummiert · mit Feststeller, automatischem Rücklauf und Gürtelclip

EG-Genauigkeitsklasse II

Länge [m]	Band-B. [mm]	Teilung	Verpackung	Art.-Nr.	EUR	KS
3	12,7	mm/cm	SB	4000 787 021	4,95	WK02
5	19	mm/cm	SB	4000 787 012	11,50	WK02
8	25	mm/cm	SB	4000 787 023	17,75	WK02
3	12,7	mm/cm	lose	4000 787 105	4,85	WK02
5	19	mm/cm	lose	4000 787 087	11,50	WK02
8	25	mm/cm	lose	4000 787 090	17,50	WK02

STANLEY



Taschenrollbandmaß Compact Pro

Länge [m]	Band-B. [mm]	Art.-Nr.	EUR	KS
3	19	8002 396 247	12,95	WK02
5	25	8002 396 248	18,95	WK02
8	25	8002 396 249	22,95	WK02
10	25	8002 396 246	25,95	WK02

STANLEY



Taschenrollbandmaß PowerLock®

verchromtes Metallgehäuse, schlagfest und poliert · extra-starkes Band, gebogen · Skala auf beiden Seiten des Bandes · Band vollständig mit Mylar® Schutzschicht überzogen · Endhaken zweifach vernietet, verschiebbar für Innen- und Außenmessung · mit Feststeller und automatischem Rücklauf · Gürtelclip

EG-Genauigkeitsklasse II

Länge [m]	Band-B. [mm]	Teilung	Verpackung	Art.-Nr.	EUR	KS
3	12,7	mm/cm	SB	4000 855 110	13,25	WK02
3	12,7	mm/cm	lose	4000 787 063	12,95	WK02

STANLEY



Taschenrollbandmaß PowerLock®

verchromtes Kunststoffgehäuse, schlagfest und poliert · Band vollständig mit Mylar® Schutzschicht überzogen · automatischer Bandrücklauf mit Stoppaste · kontrollierter Bandrücklauf bei 10 m für optimalen Schutz des Endhakens · Endhaken dreifach ab 5 m und zweifach bis 3 m vernietet · verschiebbar für Innen- und Außenmessung · mit Feststeller, automatischem Rücklauf und Gürtelclip

EG-Genauigkeitsklasse II

Länge [m]	Band-B. [mm]	Teilung	Art.-Nr.	EUR	KS
3	12,7	mm/cm	4000 787 095	11,25	WK02
5	19	mm/cm	4000 855 120	21,95	WK02
5	25	mm/cm	4000 787 121	28,95	WK02
8	25	mm/cm	4000 855 130	30,95	WK02
10	25	mm/cm	4000 855 140	34,95	WK02
3	12,7	mm/cm	4000 855 102	11,25	WK02
5	19	mm/cm	4000 787 059	20,95	WK02
5	25	mm/cm	4000 787 358	28,95	WK02
8	25	mm/cm	4000 787 065	27,95	WK02
10	25	mm/cm	4000 787 062	34,95	WK02

STANLEY



Taschenrollbandmaß FatMax® BladeArmor

Band bis zu 3,35 m horizontal ausziehbar, ohne zu knicken, gebogen · Band auf den ersten 15 cm mit Blade Armor Folie überzogen - um 90% reduziertes Bruchrisiko · Band vollständig mit Mylar-Schutzschicht überzogen · kontrollierter Bandrücklauf für optimalen Schutz des Endhakens · großer Haken, dreifach vernietet, verschiebbar für Innen- und Außenmessung · DynaGrip Gehäuse aus Bi-Material für optimalen Griff, schlagfest · Gürtelclip · mit Feststeller und automatischem Rücklauf

Genauigkeitsklasse II

Länge [m]	Band-B. [mm]	Teilung	Art.-Nr.	EUR	KS
5	32	mm/cm	4000 855 105	33,95	WK02
8	32	mm/cm	4000 787 123	39,95	WK02
10	32	mm/cm	4000 855 104	48,95	WK02

STANLEY



Taschenrollbandmaß FatMax® PRO BladeArmor

mit extra großem Haken · bis zu 4 m horizontal ausziehbar, ohne zu knicken · Band auf den ersten 15 cm mit fluoreszierender Blade Armor Folie überzogen · Band vollständig mit Mylar® Schutzschicht überzogen · Endhaken verschiebbar für Innen- und Außenmessung · verchromtes Gehäuse · mit Feststeller und automatischem Rücklauf · mit Gürtelclip

EG-Genauigkeitsklasse II

Länge [m]	Band-B. [mm]	Teilung	Art.-Nr.	EUR	KS
5	32	mm/cm	4000 787 037	35,95	WK02
8	32	mm/cm	4000 787 042	40,95	WK02
10	32	mm/cm	4000 787 188	49,95	WK02

Hultafors



Taschenrollbandmaß Talmeter

mit automatischer Arretierung · für Innen- und Außenmessungen · für Schlosser und Tischler · mit ausklappbarer Messlasche für einfache Innenmessung · mit Anreiß-Spitze · schwarzes ABS-Gehäuse · weißes Stahlband

EG-Genauigkeitsklasse II

Länge [m]	Band-B. [mm]	Teilung	Art.-Nr.	EUR	KS
2	16	mm/cm	4000 855 030	23,95	OC14
3	16	mm/cm	4000 855 031	28,95	OC14

TAJIMA

Maßband selbstklebend

Stahlband · mit Selbstklebefolie auf der Rückseite zur Befestigung auf Oberflächen · Länge kann nach Bedarf gekürzt werden · Anbringung auf Wandtafeln, Zeichentischen, Werkbänken oder Werkzeugen möglich (horizontal oder vertikal) · Skala von links nach rechts

Art.-Nr. 4000 855 614:

Skala von rechts nach links



Länge [m]	Band-B. [mm]	Teilung	Art.-Nr.	EUR	KS
1	13	mm/cm	4000 855 611	7,25	OK62
2	13	mm/cm	4000 855 612	10,50	OK62
3	13	mm/cm	4000 855 614	11,95	OK62
5	13	mm/cm	4000 855 613	16,50	OK62



PROMAT



FLEXTOP-Anfangsbeschlag aus transparentem, hochflexiblem Kunststoff; verhindert zuverlässig den Bruch am Bandanfang. Zugring aus bruchfestem Kunststoff, 2 Kerben für Senklot



Rahmenbandmaß

Stahlbandmaß im schlagfestem Kunststoffrahmen · Aufdruck mm-Teilung bis Länge 20 cm · Restlänge mit cm-Teilung bis Bandende · Kurbel ausklappbar · Kurbelmontage für Links- und Rechtshänder · gelagerter Kurbelmechanismus mit hochwertigen POM Gleitlagern · 4000855413 und 4000855414 rostfreies Stahlband

Rahmenbandmaß ERGOLINE

im Alurahmen · eloxiert · weiß lackiertes Bandmaß aus rostgeschütztem Stahl · Kurbel ausklappbar · kugelgelagert · ergonomische Form mit Griffnoppen · einklappbarer Kurbelarm und Parkposition für den Bandanfang zum Schutz vor Transportbeschädigungen · mit Flextop-Anfangsbeschlag aus transparentem, hochflexiblem Kunststoff; vermindert zuverlässig den Bruch am Bandanfang

EG-Genauigkeitsklasse II

Länge [m]	Band-B. [mm]	Maßanfang	Teilung	Art.-Nr.	EUR	KS
30	13	A	cm	4000 855 410	30,95	PX27
50	13	A	cm	4000 855 411	40,95	PX27
30	13	A	cm	4000 855 413	40,95	PX27
50	13	A	cm	4000 855 414	56,95	PX27

EG-Genauigkeitsklasse II

Länge [m]	Band-B. [mm]	Maßanfang	Teilung	Art.-Nr.	EUR	KS
30	13	A	mm/cm	4000 855 433	66,95	OK07
50	13	A	mm/cm	4000 855 434	83,95	OK07
30	13	B	mm/cm	4000 855 432	66,95	OK07
50	13	B	mm/cm	4000 855 436	83,95	OK07

PROMAT



Rahmenbandmaß

im Alurahmen · eloxiert · weiß lackiertes Bandmaß aus rostgeschütztem Stahl · Kurbel ausklappbar · rechts und links montierbar · gelagerter Kurbelmechanismus mit hochwertigen POM Gleitlagern

EG-Genauigkeitsklasse II

Länge [m]	Band-B. [mm]	Maßanfang	Teilung	Art.-Nr.	EUR	KS
30	13	A	cm	4000 855 420	37,95	PX27
50	13	A	cm	4000 855 430	52,95	PX27

BMI



BMI



FLEXTOP-Anfangsbeschlag aus transparentem, hochflexiblem Kunststoff; verhindert zuverlässig den Bruch am Bandanfang. Zugring aus bruchfestem Kunststoff, 2 Kerben für Senklot



Rahmenbandmaß ERGOLINE

im Rahmen · eloxiert · Kurbel ausklappbar · kugelgelagert · ergonomische Form mit Griffnoppen · einklappbarer Kurbelarm und Parkposition für den Bandanfang zum Schutz vor Transportbeschädigungen · **weiß lackiertes Bandmaß aus rostgeschütztem Stahl, mit Hakenring** · mit Flextop-Anfangsbeschlag aus transparentem, hochflexiblem Kunststoff; vermindert zuverlässig den Bruch am Bandanfang

Rahmenbandmaß ERGOLINE

im V-Rahmen aus Leichtmetall · eloxiert · Band Isolan aus rostgeschütztem Stahl, gelb lackiert · mit Polyamidschutzüberzug · kugelgelagert · ergonomische Form mit Griffnoppen · einklappbarer Kurbelarm und Parkposition für den Bandanfang zum Schutz vor Transportbeschädigungen · sehr hohe Abriebfestigkeit · mit Flextop-Anfangsbeschlag aus transparentem, hochflexiblem Kunststoff; vermindert zuverlässig den Bruch am Bandanfang

EG-Genauigkeitsklasse II

Länge [m]	Band-B. [mm]	Maßanfang	Teilung	Art.-Nr.	EUR	KS
20	13	B	mm/cm	4000 855 429	71,95	OK07
30	13	B	mm/cm	4000 855 431	83,95	OK07

Länge [m]	Band-B. [mm]	Maßanfang	Teilung	Art.-Nr.	EUR	KS
30	13	A	mm/cm	4000 855 857	82,95	OK07
50	13	A	mm/cm	4000 855 854	115,00	OK07
30	13	B	mm/cm	4000 855 855	82,95	OK07
50	13	B	mm/cm	4000 855 856	115,00	OK07



Rahmenbandmaß ERGOLINE

im V-Rahmen aus Leichtmetall · eloxiert · Band aus glasfaserverstärkten, gelben Kunststoff · Aufdruck mm-Teilung bis Länge 20 cm · Restlänge mit cm-Teilung bis Bandende · kugelgelagert · ergonomische Form mit Griffknoppen · einklappbarer Kurbelarm und Parkposition für den Bandanfang zum Schutz vor Transportbeschädigungen

EG-Genauigkeitsklasse II

Länge [m]	Band-B. [mm]	Maßanfang	Teilung	Art.-Nr.	EUR	KS
30	13	A	cm	4000 855 863	65,95	OK07
50	13	A	cm	4000 855 864	82,95	OK07
30	13	B	cm	4000 855 865	65,95	OK07
50	13	B	cm	4000 855 866	82,95	OK07



So messen echte Profis



Rahmenbandmaß LBM 1000 STEEL

Y-Rahmen · Stahlband mit metrischer Skala · einfacher Wechsel der Kurbel von Rechts- auf Linkshänderbetrieb · ergonomischer Softgrip-Handgriff · extrem widerstandsfähige Ummantelung schützt das Band vor Korrosion und Abrieb · Universalhaken: variable Befestigungsmöglichkeiten dank ausklappbarem SPIKES-Haken - für sicheren Halt beim Ziehen des Bandes · integrierte Nagel-Öse im Haken · Kunststoffring: einfaches Hinzurechnen zur gemessenen Länge - 2 cm zwischen Nullpunkt und Nagelkerbe, 5 cm zwischen Nullpunkt und Ringanfang · Nullpunkt ist am Anfang des Bandbeschlages · Gehäuse aus PC/ABS-Kunststoff

EG-Genauigkeitsklasse II

Länge [m]	Band-B. [mm]	Maßanfang	Teilung	Art.-Nr.	EUR	KS
30	13	B	mm	8000 911 850	49,95	OC18
50	13	B	mm	8000 911 851	65,95	OC18
100	13	B	mm	8000 911 843	109,00	OC18



So messen echte Profis



Rahmenbandmaß LBM 1000 FIBREGLASS

Y-Rahmen · knicksicheres Glasfaserband mit metrischer Skala · einfacher Wechsel der Kurbel von Rechts- auf Linkshänderbetrieb · ergonomischer Softgrip-Handgriff · Universalhaken: variable Befestigungsmöglichkeiten dank ausklappbarem SPIKES-Haken - für sicheren Halt beim Ziehen des Bandes · integrierte Nagel-Öse im Haken · Kunststoffring: einfaches Hinzurechnen zur gemessenen Länge - 2 cm zwischen Nullpunkt und Nagelkerbe, 5 cm zwischen Nullpunkt und Ringanfang · Nullpunkt ist am Anfang des Bandbeschlages · Gehäuse aus PC/ABS-Kunststoff

EG-Genauigkeitsklasse III

Länge [m]	Band-B. [mm]	Maßanfang	Teilung	Art.-Nr.	EUR	KS
30	13	B	cm	8000 911 848	43,95	OC18
50	13	B	cm	8000 911 849	53,95	OC18



Kapselbandmaß

Band aus Nylon-Fiber · in ABS-Gehäuse · Maßband beidseitig bedruckt · mit Kurbel

EG-Genauigkeitsklasse II

Länge [m]	Band-B. [mm]	Maßanfang	Teilung	Art.-Nr.	EUR	KS
20	13	A	2 mm/cm	4000 855 805	11,95	PK26
30	13	A	2 mm/cm	4000 855 806	14,95	PK26
50	13	A	2 mm/cm	4000 855 807	20,95	PK26





So messen echte Profis



3



Kapselbandmaß RADIUS

Kapsel aus ABS · weiß lackiertes Bandmaß aus rostgeschütztem Stahl · gute Handhabung durch den großen Kurbelarm mit patentierter Parkposition für den Anfangsring, dadurch wird das Band beim Transport geschont · mit Flextop-Anfangsbeschlag aus transparentem, hochflexiblem Kunststoff; vermindert zuverlässig den Bruch am Bandanfang

EG-Genauigkeitsklasse II

Länge [m]	Band-B. [mm]	Maßanfang	Teilung	Art.-Nr.	EUR	KS
10	13	A	mm/cm	4000 855 610	27,95	OX08
20	13	A	mm/cm	4000 855 620	39,95	OX08
30	13	A	mm/cm	4000 855 630	49,95	OX08



Kapselbandmaß LBM 2000 FIBREGLASS

bruchsicheres PC/ABS-Gehäuse · knicksicheres Glasfaserband mit metrischer Skala · Universalhaken · variable Befestigungsmöglichkeiten dank ausklappbarem SPIKES-Haken - für sicheren Halt beim Ziehen des Bandes · integrierte Nagel-Öse im Haken · Kunststoffring: einfaches Hinzurechnen zur gemessenen Länge - 2 cm zwischen Nullpunkt und Nagelkerbe, 5 cm zwischen Nullpunkt und Ringanfang · Nullpunkt ist am Anfang des Bandbeschlages

EG-Genauigkeitsklasse III

Länge [m]	Band-B. [mm]	Maßanfang	Teilung	Art.-Nr.	EUR	KS
20	13	B	cm	8000 911 844	24,95	OC18
30	13	B	cm	8000 911 845	32,95	OC18

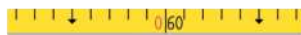

So messen echte Profis



Kapselbandmaß RADIUS

Kapsel aus ABS · Band aus extrudiertem glasfaserverstärktem Kunststoff, gelb lackiert · Aufdruck mm-Teilung bis Länge 20 cm · Restlänge mit cm-Teilung bis Bandende · gute Handhabung durch den großen Kurbelarm mit patentierter Parkposition für den Anfangsring, dadurch wird das Band beim Transport geschont

EG-Genauigkeitsklasse II

Länge [m]	Band-B. [mm]	Maßanfang	Teilung	Art.-Nr.	EUR	KS
10	13	A	cm	4000 855 700	26,95	OX08
20	13	A	cm	4000 855 720	38,95	OX08
30	13	A	cm	4000 855 740	44,95	OX08



Kapselbandmaß LBM 2000 STEEL

bruchsicheres PC/ABS-Gehäuse · knicksicheres Stahlband mit metrischer Skala · Universalhaken · variable Befestigungsmöglichkeiten dank ausklappbarem SPIKES-Haken - für sicheren Halt beim Ziehen des Bandes · integrierte Nagel-Öse im Haken · Kunststoffring: einfaches Hinzurechnen zur gemessenen Länge - 2 cm zwischen Nullpunkt und Nagelkerbe, 5 cm zwischen Nullpunkt und Ringanfang · Nullpunkt ist am Anfang des Bandbeschlages

EG-Genauigkeitsklasse II

Länge [m]	Band-B. [mm]	Maßanfang	Teilung	Art.-Nr.	EUR	KS
20	13	B	mm	8000 911 846	27,95	OC18
30	13	B	mm	8000 911 847	34,95	OC18

PROMAT



Wasserwaage

aus Aluminium · Oberfläche grau pulverbeschichtet · gefräste Messfläche · bruchsihere Kunststofflibellen · **Messgenauigkeit in Normalposition ± 0,5 mm/m**

Länge [cm]	Art.-Nr.	EUR	KS
30	4000 857 130	9,50	PK27
40	4000 857 131	10,50	PK27
50	4000 857 132	11,50	PK27
60	4000 857 133	12,95	PK27
80	4000 857 134	14,50	PK27
100	4000 857 135	16,50	PK27
120	4000 857 136	19,25	PK27
150	4000 857 137	22,95	PK27
180	4000 857 138	27,95	PK27
200	4000 857 139	28,95	PK27

PROMAT



Wasserwaagenset

Bestehend aus:

Wasserwaagen in den Längen 40 cm, 60 cm, 100 cm · Alu · silber · Spiegellibelle · Messgenauigkeit in Normalposition max. ± 0,5 mm/m

Inhalt	Art.-Nr.	EUR	KS
3-teilig	4000 857 018	43,95	PK27

PROMAT



Wasserwaage

aus Aluminium · Oberfläche silberfarbig pulverbeschichtet · vergrößerte horizontale Libelle für schnellere Erkennbarkeit des Messergebnis · patentierte **Spiegellibelle** - Draufsicht auf die vertikale Libelle · gefräste Messfläche bis Länge 120 cm · **Messgenauigkeit in Normalposition ± 0,5 mm/m, in Umschlagposition ± 0,75 mm/m**

Länge [cm]	Ausführung	Art.-Nr.	EUR	KS
30	Spiegellibelle	4000 857 153	10,95	PK27
40	Spiegellibelle	4000 857 154	11,95	PK27
50	Spiegellibelle	4000 857 155	12,95	PK27
60	Spiegellibelle	4000 857 156	13,95	PK27
80	Spiegellibelle	4000 857 158	16,95	PK27
100	Spiegellibelle	4000 857 160	18,95	PK27
120	Spiegellibelle	4000 857 162	21,95	PK27
150	Spiegellibelle	4000 857 165	25,95	PK27
180	Spiegellibelle	4000 857 168	29,95	PK27
200	Spiegellibelle	4000 857 170	32,95	PK27

PROMAT



Wasserwaage

aus Aluminium · **mit starken Haftmagneten** · Oberfläche silberfarbig pulverbeschichtet · vergrößerte horizontale Libelle für schnellere Erkennbarkeit des Messergebnis · gefräste Messfläche · patentierte

Spiegellibelle - Draufsicht auf die vertikale Libelle · **Messgenauigkeit in Normalposition ± 0,5 mm/m, in Umschlagposition ± 0,75 mm/m**

Länge [cm]	Ausführung	Art.-Nr.	EUR	KS
40	mit Magnet	4000 857 175	19,95	PK27
60	mit Magnet	4000 857 176	21,95	PK27
80	mit Magnet	4000 857 177	24,95	PK27
100	mit Magnet	4000 857 178	26,95	PK27

BMI



Wasserwaage 689 Construct

aus Aluminium · Oberfläche gelb pulverbeschichtet · **Messgenauigkeit in Normalposition ± 1 mm/m**

Länge [cm]	Art.-Nr.	EUR	KS
30	8000 447 549	14,25	OX08
40	4000 857 315	15,25	OX08
50	8000 447 550	16,50	OX08
60	4000 857 316	17,25	OX08
80	4000 857 317	18,95	OX08
100	4000 857 318	21,95	OX08
120	8000 447 547	28,95	OX08
150	8000 447 548	38,95	OX08
200	4000 857 320	44,95	OX08

BMI



Wasserwaage EUROSTAR 690 E

aus Aluminium · 2% Gefällemarkierung in der Horizontal-Libelle · mit Markierungen zur Präzisionsablesung in den Libellen · lasermarkierte Libellen · optimales Ablesen durch Röhren-Libelle · starke Wandung · stoßdämpfende Gummiendkappen · **Messgenauigkeit in Normalposition ± 0,5 mm/m**

Länge [cm]	Art.-Nr.	EUR	KS
30	4000 855 019	19,75	OX08
40	4000 855 020	21,95	OX08
50	4000 855 021	22,95	OX08
60	4000 855 022	24,95	OX08
80	4000 855 023	27,95	OX08
100	4000 855 025	30,95	OX08
120	4000 855 026	34,95	OX08
150	4000 855 027	59,95	OX08
180	4000 855 028	74,95	OX08
200	4000 855 029	81,95	OX08

STABILA
So messen echte Profis



Wasserwaagen-Set CLASSIC SET 70

Bestehend aus:

Wasserwaagen in den Längen 40 cm, 60 cm, 100 cm · leichtes Alu-Profil · gelb · Qualitätslibellen für optimale Ablesbarkeit · Messgenauigkeit in Normalposition ± 0,5 mm/m

Inhalt	Art.-Nr.	EUR	KS
3-teilig	8001 324 813	59,95	OC18

STABILA 
So messen echte Profis



Wasserwaage 70

Aluminium-Wasserwaage · beschichtete Messfläche schont empfindliche Oberflächen · einfach zu reinigen dank glatter Seitenflächen und elektrostatischer Pulverbeschichtung · Kunststoff-Endkappen schützen das Profil bei Schlägen · Qualitätslibellen für optimale Ablesbarkeit · hochtransparentes, widerstandsfähiges Acrylglas mit präzise geschliffenen Innenkonturen und fluoreszierender Libellenflüssigkeit · Oberfläche gelb pulverbeschichtet · 1 Horizontal- und 1 Vertikallibelle · **Messgenauigkeit in Normalposition $\pm 0,5$ mm/m**

Länge [cm]	Art.-Nr.	EUR	KS
30	4000 857 226	18,75	OX18
40	4000 857 960	19,95	OX18
60	4000 857 954	23,95	OX18
80	4000 857 227	26,95	OX18
100	4000 857 932	28,95	OX18
120	4000 857 228	29,95	OX18
150	4000 857 929	46,95	OX18
180	4000 857 229	54,95	OX18
200	4000 857 230	60,95	OX18

BMI



Wasserwaage ALUSTAR

aus Aluminium · glattes Profil · 1 Horizontal- und 1 Vertikallibelle · runde Horizontallibelle mit Lupeneffekt · kantenlose Horizontallibellen schaffen verzerrungsfreie Sicht auf die Libellenblase · hohe Messgenauigkeit durch ultraschallverschweißte Libellen · stoßdämpfende Gummiendkappen · **Messgenauigkeit in Normalposition $\pm 0,5$ mm/m, in Umschlagposition $\pm 0,75$ mm/m**

Länge [cm]	Ausführung	Art.-Nr.	EUR	KS
20	-	4000 857 603	26,95	OX08
30	-	4000 857 642	27,95	OX08
40	-	4000 857 643	30,95	OX08
50	-	4000 857 644	31,95	OX08
60	-	4000 857 645	32,95	OX08
80	-	4000 857 646	36,95	OX08
100	-	4000 857 647	40,95	OX08
120	-	4000 857 648	42,95	OX08
150	-	4000 857 649	61,95	OX08
180	-	4000 857 650	66,95	OX08
200	-	4000 857 651	71,95	OX08
40	mit innenliegendem Magnet	4000 857 652	47,95	OX08
60	mit innenliegendem Magnet	4000 857 653	51,95	OX08
80	mit innenliegendem Magnet	4000 857 654	64,95	OX08
100	mit innenliegendem Magnet	4000 857 655	74,95	OX08
120	mit innenliegendem Magnet	4000 857 656	89,95	OX08
180	mit innenliegendem Magnet	4000 857 657	105,00	OX08
200	mit innenliegendem Magnet	4000 857 658	109,00	OX08

BMI 
NEU



Wasserwaage SUPERSTAR

aus Aluminium · Oberfläche rot, pulverbeschichtet · mit Gummiendkappen als Stoßschutz und spiefelfreie Rundlibelle · ab 180 cm Länge mit zweiter Vertikallibelle · **Messgenauigkeit in Normalposition $\pm 0,5$ mm/m, in Umschlagposition $\pm 0,5$ mm/m**

Länge [cm]	Ausführung	Art.-Nr.	EUR	KS
30	-	4000 857 688	28,95	OX08
40	-	4000 857 674	31,95	OX08
50	-	4000 857 675	33,95	OX08
60	-	4000 857 676	35,95	OX08
80	-	4000 857 677	42,95	OX08
100	-	4000 857 678	46,95	OX08
180	-	4000 857 679	83,95	OX08
40	mit Magnet	4000 857 681	53,95	OX08
60	mit Magnet	4000 857 682	58,95	OX08
80	mit Magnet	4000 857 683	72,95	OX08
100	mit Magnet	4000 857 684	82,95	OX08
120	mit Magnet	4000 857 685	98,95	OX08
180	mit Magnet	4000 857 686	115,00	OX08
200	mit Magnet	4000 857 687	119,00	OX08

STABILA 
So messen echte Profis



Wasserwaage 80 AS

aus Aluminium · Rechteckprofil mit Verstärkungsrippen · Oberfläche gelb pulverbeschichtet · integrierte Rutschstopper für festen Sitz beim Anzeichnen – kein Verrutschen der Wasserwaage · hochtransparentes, widerstandsfähiges Acrylglas mit präzise geschliffenen Innenkonturen und fluoreszierender Libellenflüssigkeit · zwei beschichtete Messflächen schonen empfindliche Oberflächen · 1 Horizontal- und 1 Vertikallibelle · **Messgenauigkeit in Normalposition $\pm 0,5$ mm/m, in Umschlagposition $\pm 0,75$ mm/m**

Länge [cm]	Art.-Nr.	EUR	KS
20	8000 756 004	22,95	OC18
30	4000 857 231	25,95	OC18
40	4000 857 232	27,95	OC18
60	4000 857 233	32,95	OC18
80	4000 857 234	36,95	OC18
100	4000 857 235	40,95	OC18
120	4000 857 236	44,95	OC18

STABILA 
So messen echte Profis



Wasserwaage 80 AS-2

aus Aluminium · verstärktes Rechteckprofil · Oberfläche gelb pulverbeschichtet · 1 Horizontal- und 2 Vertikallibellen · integrierte Rutschstopper für festen Sitz beim Anzeichnen · zwei beschichtete Messflächen schonen empfindliche Oberflächen · **Messgenauigkeit in Normalposition $\pm 0,5$ mm/m, in Umschlagposition $\pm 0,75$ mm/m**

Länge [cm]	Art.-Nr.	EUR	KS
60	4000 857 237	43,95	OC18
80	4000 857 238	46,95	OC18
100	4000 857 239	50,95	OC18
120	4000 857 240	54,95	OC18
150	4000 857 241	76,95	OC18
180	4000 857 242	89,95	OC18
200	4000 857 243	105,00	OC18



So messen echte Profis

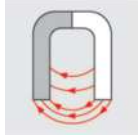

Wasserwaage 80 ASM

aus Aluminium · mit Magnet · verstärktes Rechteckprofil · Oberfläche gelb pulverbeschichtet · 1 Horizontal- und 1 Vertikallibelle · integrierte Rutschstopper für festen Sitz beim Anzeichnen · zwei beschichtete Messflächen schonen empfindliche Oberflächen · extrastarkes Seltenerd-Magnetsystem zur Haftung an metallischen Bauelementen · **Messgenauigkeit in Normalposition ± 0,5 mm/m, in Umschlagposition ± 0,75 mm/m**

Länge [cm]	Art.-Nr.	EUR	KS
30	8000 784 186	43,95	OC18
40	4000 857 244	56,95	OC18
60	4000 857 245	61,95	OC18
80	4000 857 246	65,95	OC18
100	4000 857 247	71,95	OC18
120	4000 857 248	76,95	OC18
150	4000 857 249	119,00	OC18
180	4000 857 250	135,00	OC18
200	4000 857 251	145,00	OC18



So messen echte Profis

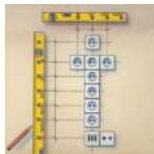

Wasserwaage 70 Electric

aus Aluminium · **besonders geeignet für Elektriker** · Rechteckprofil mit glatten Seitenflächen · Oberfläche gelb pulverbeschichtet · STABILA Einbautechnologie sorgt für Langzeitpräzision · mit integrierten Metallhülsen zum Anzeichnen der Bohrlöcher von Mehrfachsteckdosen und Signaldosen sowohl in **waagerechter als auch in senkrechter Ausrichtung** · Rutschstopper an den Endkappen halten die Wasserwaage an der Wand, sodass Markierungen leicht gemacht werden können · **Messgenauigkeit in Normalposition ± 0,5 mm/m**

Art.-Nr. 4000 857 962: 4 Metallhülsen zum Anzeichnen von bis zu 4 Mehrfachsteckdosen

Art.-Nr. 4000 857 938: 8 Metallhülsen zum Anzeichnen von bis zu 5 Mehrfachsteckdosen, zusätzlich Niederstromdose, Markierung für den Meterriss und die Arbeitshöhe bei Einbauküchen mit aufgedruckter Maßskala

Länge [cm]	Art.-Nr.	EUR	KS
43	4000 857 962	39,95	OC18
120	4000 857 938	53,95	OC18



Wasserwaage

aus Aluminium · im Taschenformat · Oberfläche silberfarbig pulverbeschichtet · unzerbrechliche Acrylglas-Blocklibelle · stoßdämpfende Endkappen · **Messgenauigkeit in Normalposition ± 1,0 mm/m**



Länge [cm]	Art.-Nr.	EUR	KS
10	4000 857 183	8,50	PK27



So messen echte Profis

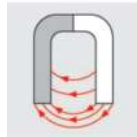

Wasserwaage Pocket Electric

aus Kunststoff · **extra starker Seltenerd magnet** · im Miniformat mit Elektriker-Spezialausstattung · schnelles und sicheres horizontales Ausrichten von UP-Schaltern und -Steckdosen · **Messgenauigkeit in Normalposition ± 1 mm/m**

Lieferung ohne Steckdose

Länge [cm]	Ausführung	Art.-Nr.	EUR	KS
7	mit Magnet	4000 857 946	10,50	OC18



So messen echte Profis

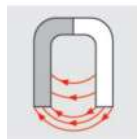

Wasserwaage Pocket PRO Magnetic

aus Aluminium · **extra starker Seltenerd magnet** · professionelle Miniformat-Wasserwaage · ideal für jeden anspruchsvollen Handwerker · robustes Alukern-Gehäuse · rechteckiger Rahmen mit zwei präzise gefrästen Messflächen · mit V-Nut · die vertikale Messfläche steht in einem Winkel von 90° zur horizontalen Messfläche, das ermöglicht Vertikalmessungen mit der Horizontallibelle · max. Winkelabweichung des Rahmens ± 0,1° · mit Gürtelclip · **Messgenauigkeit in Normalposition ± 1 mm/m**

Länge [cm]	Ausführung	Art.-Nr.	EUR	KS
7	mit Magnet	4000 857 941	18,75	OC18

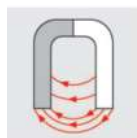

Wasserwaage Torpedo

aus Druckguss · **2 starke Seltenerd magneten** · 3 unzerbrechliche Acrylglas-Blocklibellen · patentierte **Spiegellibelle** – Draufsicht auf die vertikale Lotlibelle · gefräste Auflagefläche · V-Profil für die Auflage auf Rundmaterialien · **Messgenauigkeit in Normalposition ± 1,0 mm/m**

Länge [cm]	Art.-Nr.	EUR	KS
25	4000 857 184	42,95	PK27

BMI

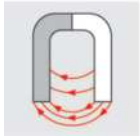

Wasserwaage ULTRASONIC

aus Aluminium · mit starkem, innenliegendem Haftmagnet · silberfarben eloxiert · kantenlose Horizontal-Libelle mit Lupeneffekt · schafft verzerrungsfreie Sicht auf Libellenblase (auch bei Umschlagsmessung) · mit Gummiendkappe als Stoßschutz · durch Kopflibelle kann das Lot von oben abgelesen werden · **Messgenauigkeit in Normalposition ± 0,5 mm/m, in Umschlagposition ± 0,5 mm/m**

Länge [cm]	Ausführung	Art.-Nr.	EUR	KS
20	mit Magnet	4000 857 326	41,95	OX08

STABILA

So messen echte Profis



Wasserwaage Toolbox

aus Aluminium · elektrostatische Pulverbeschichtung · 1 Horizontal- und 2 Vertikallibellen · Kunststoff-Endkappen schützen das Profil bei Schlägen · STABILA Einbautechnologie sorgt für Langzeitpräzision · beschichtete Messflächen schonen empfindliche Oberflächen · **Messgenauigkeit in Normalposition ± 0,5 mm/m**

Länge [cm]	Ausführung	Art.-Nr.	EUR	KS
43		8000 105 100	19,95	OC18

3

BMI

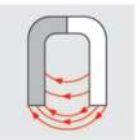

Wasserwaage TORPEDO

aus glasfaserverstärktem ABS · mit zwei starken Scheibenmagneten · sehr gut sichtbare Rundlibellen · 250x43x22mm · **Messgenauigkeit in Normalposition ± 1,0 mm/m**

Länge [cm]	Ausführung	Art.-Nr.	EUR	KS
25	mit Magnet	4000 857 456	15,95	OX08

STANLEY



Pfostenwasserwaage Stanley

3 Röhrenlibellen aus bruchfestem Acrylglas · verwendbar mit runden und eckigen Querschnitten · integrierte Magnete · auch zur Verwendung an Metallträgern und Oberflächen aus Metall · zusammenfaltbar · mit Gummiband zur schnellen Fixierung am Werkstück · kompakte Abmessung: 10 x 14 cm

Länge [cm]	Ausführung	Art.-Nr.	EUR	KS
18	zusammenfaltbar	8000 146 534	14,75	WK02

BMI

NEU



BMI

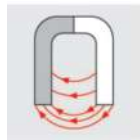

Wasserwaage

schwerer Aludruckguss · umlaufend gefräst · rot pulverbeschichtet · mit Durchgriffen · mit 3 Libellen

Länge [cm]	Art.-Nr.	EUR	KS
80	8000 447 617	149,00	OX08

Pfostenwasserwaage 692

4 Rundmagnete · 2 Horizontal und 2 Kopflibellen · massive Wandung und stoßdämpfende Gummiendkappen · perfekt geeignet für rundes und kantiges Material · **Messgenauigkeit in Normalposition ± 0,5 mm/m**

Länge [cm]	Art.-Nr.	EUR	KS
60	8000 446 931	159,00	OX08

STABILA

So messen echte Profis

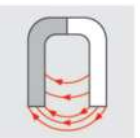

Torpedowasserwaage 81 SM

robustes Aluminium-Druckgussprofil · mit Seltenerd-Magnet · plan gefräste Messfläche · schmale, abgeschrägte Profilform für optimale Grifffreundlichkeit · 1 Horizontal- und 1 Vertikallibelle · **Messgenauigkeit in Normalposition ± 0,5 mm/m, in Umschlagposition ± 0,75 mm/m**

Länge [cm]	Ausführung	Art.-Nr.	EUR	KS
25	ohne Gürteltasche	8000 067 390	47,95	OC18

STABILA

So messen echte Profis

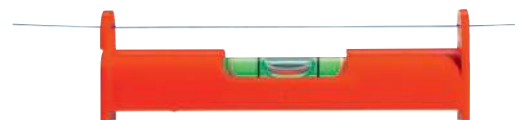

Schnurwasserwaage SWW

aus Kunststoff · zum Aufhängen auf Spannschnüren

Länge [cm]	Art.-Nr.	EUR	KS
7,9	4000 857 952	7,25	OC18



Kreuzwasserwaage

aus Kunststoff · mit 2 Libellen im rechten Winkel

Länge [mm]	Art.-Nr.	EUR	KS
60	4000 857 516	4,90	OX08

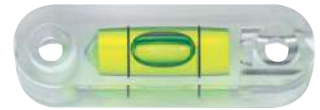

Dosenlibelle

grüne Libellenflüssigkeit · R 180 mm

arc. [min]	Art.-Nr.	EUR	KS
38	4000 857 513	7,95	OC05



Dosenlibelle

aus Glas mit glasklarer Libellenflüssigkeit · Metallgehäuse · 3-Loch-Flansch · für den Maschinenbau · Höhe 11 mm

arc. min: gibt den Radius der Kuppel an · je größer der Wert, desto langsamer läuft die Libelle

Außen-Ø [mm]	arc. [min]	Art.-Nr.	EUR	KS
20	25	4000 857 462	22,95	OC05
25	25	4000 857 463	26,95	OC05
30	25	4000 857 464	31,95	OC05
50	10	4000 857 465	71,95	OC05



So messen echte Profis



Elektronikwasserwaage TECH 196 DL

elektronische Wasserwaage · dank ULTRA-PROTECT ist die Reinigung unter Wasser kein Problem und das hochpräzise Elektronikmodul muss auch nach Stürzen oder Temperaturschwankungen nicht kalibriert werden · zwei Digital-Anzeigen mit Beleuchtung, akustische Zielführung sowie zahlreiche Anzeige-Modi · modernste Technik für effizientes Arbeiten

Lieferumfang: Wasserwaage, Wasserwaagen-Tasche, 2x AA-Batterien

Länge [cm]	Art.-Nr.	EUR	KS
23	4000 857 028	169,00	OR78
40	4000 857 029	189,00	OR78
61	4000 857 030	215,00	OR78
81	4000 857 031	219,00	OR78
100	4000 857 032	225,00	OR78
122	4000 857 033	235,00	OR78
183	4000 857 034	279,00	OR78

Elektronikwasserwaage TECH 196M DL

elektronische Wasserwaage · dank ULTRA-PROTECT ist die Reinigung unter Wasser kein Problem und das hochpräzise Elektronikmodul muss nach Stürzen oder Temperaturschwankungen nicht kalibriert werden · zwei Digital-Anzeigen mit zuschaltbarer Beleuchtung, akustische Zielführung, extrastarke Seltenerd-Magnete sowie zahlreiche Anzeige-Modi

Lieferumfang: Wasserwaage, Schutztragetasche, 2x AA-Batterien

Länge [cm]	Art.-Nr.	EUR	KS
61	4000 857 035	225,00	OR78
183	4000 857 036	339,00	OR78



So messen echte Profis

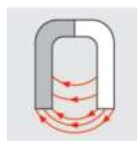

Elektronikneigungsmesser TECH 500 DP

digitaler Neigungsmesser für Messungen von 0° bis 360° (4 x 90°) · Digital-Anzeige mit großen Ziffern und zuschaltbarer Beleuchtung · eloxierte Messflächen · variable Befestigung: T-Nut zur flexiblen Befestigung mit Nutzensteinen, V-Nut für exaktes Positionieren auf Rohren · Seltenerd-Magnet für sicheren Halt auf Stahlträgern und -rohren · wasser- und staubdicht nach Schutzklasse IP 65 · akustische Zielführung mit 3 verschiedenen Signaltönen zum schnellen Ausrichten · REF-Funktion: schnelle Messung mit Bezug auf einen Referenzwinkel · HOLD-Funktion: speichert den gemessenen Wert · Anzeige-Modi: °, %, mm/m, in/ft – dezimal und als Bruch · Grad-Modus wählbar zwischen Fein- (0,01°) und Grobanzeige (0,1°) · Digital-Anzeige dreht sich in Umschlagposition · Tastatursperre

Lieferumfang: Neigungsmesser, 2 x AA Batterien, Tasche

Messbereich [°]	Anzeige	Ausführung	Genauigkeit	Art.-Nr.	EUR	KS
4 x 90	%/mm/m/inch/ft	Digital-anzeige	+ bei 0° und 90° - 0,05° / + bei 1° bis 89° - 0,2°	4000 857 163	335,00	OR78

STABILA 
So messen echte Profis

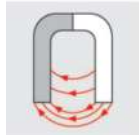

IP65

Elektronikneigungsmesser TECH 1000 DP

digitaler Neigungsmesser für Messungen von 0° bis 360° · Digital-Anzeige mit zuschaltbarer Beleuchtung · eloxierte Messflächen · wasser- und staubdicht nach Schutzklasse IP 65 · variable Befestigung: T-Nut, V-Nut und Seltenerd-Magnetsystem · variable Stromversorgung: integrierter Li-Ionen-Akku, Netzstecker oder Schnittstelle · Einsatz als Messstation · RS-485-Schnittstelle mit MODBUS-Protokoll zur Dokumentation: 1) PRINT MODE: Messen nach Tastendruck. 2) AUTO MODE: Messen nach jeder Anfrage · Software STABILA ANALYTICS zur Auswertung und Dokumentation · REF-Funktion: schnelle Messung mit Bezug auf einen Referenzwinkel · HOLD-Funktion: speichert den gemessenen Wert · Anzeige-Modi: °, %, mm/m, in/ft - dezimal · Digital-Anzeige dreht sich in Umschlagposition

Lieferung inklusive Steckernetzteil mit 4 länderspezifischen Wechseladaptern, USB-Datenkabel mit M12-Anschluss und 4-poligem Datenkabel mit M12-Anschluss, Li-Ion-Akku und Tasche, Auswertesoftware STABILA ANALYTICS

Messbereich [°]	Anzeige	Ausführung	Genauigkeit	Art.-Nr.	EUR	KS
360	°%/mm/m/inch/ft	Digital-anzeige	± bei 0°, 90°, 180° und 270° - 0,05° / ± bei 1° bis 89°, 91° bis 179°, 181° bis 269°, 271° bis 359° - 0,1°	4000 857 164	555,00	OR78

ROECKLE
Neigungsmesstechnik e.K.



DIN 877

Horizontalwasserwaage

DIN 877 · Präzisionsausführung · stabile Ausführung aus hochwertigem Spezialguss, strukturlackiert · Messflächen flach und prismatisch (150°) feingeschliffen, mit geschliffener und geteilter Längslibelle mit seitlicher Einsicht · mit Querlibelle und Vollwärmeschutz · geeignet zum Ausrichten von waagerechten Flächen und Wellen

Lieferung im Kunststoffkoffer

Genauigkeit [mm/m]	Messbereich [mm/m]	Abmessung [mm]	Art.-Nr.	EUR	KS
0,3	1,8	160 x 42 x 42	4000 857 001	165,00	OR79
0,3	1,8	200 x 42 x 42	4000 857 002	189,00	OR79
0,3	1,8	300 x 42 x 42	4000 857 003	225,00	OR79
0,1	0,6	160 x 42 x 42	4000 857 004	175,00	OR79
0,1	0,6	200 x 42 x 42	4000 857 005	209,00	OR79
0,1	0,6	300 x 42 x 42	4000 857 006	249,00	OR79
0,02	0,12	160 x 42 x 42	4000 857 007	285,00	OR79
0,02	0,12	200 x 42 x 42	4000 857 008	339,00	OR79
0,02	0,12	300 x 42 x 42	4000 857 009	399,00	OR79

ROECKLE
Neigungsmesstechnik e.K.

DIN 877

Rahmenwasserwaage

DIN 877 · Präzisionsausführung · stabile Ausführung aus hochwertigem Spezialguss, strukturlackiert · mit 3 flachen und prismatischen (150°) Seiten und 1 flachen, senkrechten Seite, zum Ausrichten von waagerechten und senkrechten Flächen und Wellen · Messflächen feingeschliffen · mit geschliffener und geteilter Längslibelle, Querlibelle und Vollwärmeschutz

Lieferung im Kunststoffkoffer

Genauigkeit [mm/m]	Messbereich [mm/m]	Abmessung [mm]	Art.-Nr.	EUR	KS
0,3	1,5	150 x 150 x 42	4000 857 010	319,00	OR79
0,1	0,5	150 x 150 x 42	4000 857 012	375,00	OR79
0,1	0,6	200 x 200 x 42	4000 857 013	459,00	OR79
0,02	0,2	150 x 150 x 42	4000 857 014	545,00	OR79
0,02	0,24	200 x 200 x 42	4000 857 015	665,00	OR79



ROECKLE
Neigungsmesstechnik e.K.

DIN 877

Kurbelzapfenwasserwaage

DIN 877 · Präzisionsausführung · stabile Ausführung aus hochwertigem Spezialguss, strukturlackiert · mit prismatischem Längs- und Querprisma 150°, zum Ausrichten von Kurbelwellen und Zapfen an Motoren und Maschinen etc. oder kurzen, waagerechten Flächen · Messflächen feingeschliffen · mit geschliffener und geteilter Längslibelle, Querlibelle und Vollwärmeschutz

Lieferung im Kunststoffkoffer

Genauigkeit [mm/m]	Messbereich [mm/m]	Abmessung [mm]	Art.-Nr.	EUR	KS
0,1	0,2	90 x 42 x 42	4000 857 016	205,00	OR79
0,2	0,2	60 x 42 x 42	4000 857 017	189,00	OR79



DIN 877

Horizontalwasserwaage

DIN 877 · Präzisionsausführung · stabile Ausführung aus hochwertigem Spezialguss, strukturlackiert · Messflächen flach und prismatisch (150°) feingeschliffen, mit geschliffener und geteilter Längslibelle mit seitlicher Einsicht · mit Querlibelle und Vollwärmeschutz · geeignet zum Ausrichten von waagerechten Flächen und Wellen

Lieferung im Kunststoffkoffer

Genauigkeit [mm/m]	Messbereich [mm/m]	Abmessung [mm]	Art.-Nr.	EUR	KS
0,3	1,8	160 x 42 x 42	4000 857 001	165,00	OR79
0,3	1,8	200 x 42 x 42	4000 857 002	189,00	OR79
0,3	1,8	300 x 42 x 42	4000 857 003	225,00	OR79
0,1	0,6	160 x 42 x 42	4000 857 004	175,00	OR79
0,1	0,6	200 x 42 x 42	4000 857 005	209,00	OR79
0,1	0,6	300 x 42 x 42	4000 857 006	249,00	OR79
0,02	0,12	160 x 42 x 42	4000 857 007	285,00	OR79
0,02	0,12	200 x 42 x 42	4000 857 008	339,00	OR79
0,02	0,12	300 x 42 x 42	4000 857 009	399,00	OR79

Admiral

Schlauchwasserwaage Admiral®

komplett mit Stöpseln und Trichter

Länge [m]	Art.-Nr.	EUR	KS
15	4000 857 501	9,95	OC15
20	4000 857 502	12,25	OC15
30	4000 857 503	16,75	OC15



hedue

Schlauchwasserwaage

elektronisch · komplett mit 20 m Schlauch im Kunststoffkoffer · akustisches Signal bei Erreichen der Messmarke · der 20 m lange Schlauch kann immer mit Wasser gefüllt bleiben · Messgenauigkeit ± 1 mm auf 20 m · **Batterie: 9V-Block-Batterie**

Länge [m]	Art.-Nr.	EUR	KS
20	4000 857 510	99,95	OC12



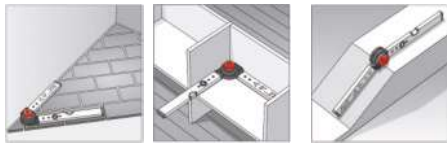

Winkelmessgerät WINKELSTAR

bestehend aus einer Alu-Profil-Wasserwaage mit einem variablen Alu-Profil-Schenkel · Wandstärke 1,6 mm · Messbereich 0 - 270° · die Indexscheibe des Gelenks kann in zwei verschiedenen Positionen eingelegt werden · danach können die Winkel **wahlweise in 15°-Rasterung** oder **stufenlos** eingestellt, fixiert und abgelesen werden

Schenkel-L. [cm]	Messbereich [°]	Ausführung	Art.-Nr.	EUR	KS
80x 60	0-270	mit Wasserwaage	4000 857 620	125,00	OX08
60x120	0-270	mit Wasserwaage	4000 857 625	135,00	OX08
150x100	0-270	mit Wasserwaage	4000 857 630	155,00	OX08

STABILA

So messen echte Profis

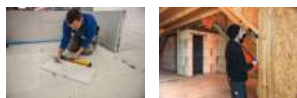

IP54



Elektronikwinkelmesser TECH 700 DA

vielseitig einsetzbar · schnelles Ermitteln und Übertragen von Winkeln · **Winkelmesser, Wasserwaage und Schmiege in einem** · 1 Horizontallibelle, 1 Vertikallibelle, beschichtete Messfläche · 2 besonders breite Anlegekanten

Merkmale:

- Messbereich 0° - 270°
- Messgenauigkeit Normalposition: +/- 0,5 mm/m
- Messgenauigkeit Umschlagposition: +/- 0,75 mm/m
- Messgenauigkeit Elektronik : +/- 0,1°
- LOCK-Funktion
- REF-Funktion
- HOLD-Funktion
- Abschaltautomatik nach 60 Min.
- Batterien 2 x Typ AA

Lieferumfang: Winkelmessgerät, Tasche, Batterien

Schenkel-L. [cm]	Messbereich [°]	Ausführung	Art.-Nr.	EUR	KS
45	0-270	3in1	4000 857 166	205,00	OR78
80	0-270	3in1	4000 857 167	239,00	OR78



Winkelmessgerät Winkelfix

zum schnellen und genauen Ermitteln von Winkelgeraden · mit Klemmschraube zum Fixieren in jeder Stellung · Ablesung der Winkelgerade auf Analoganzeige

Schenkel-L. [cm]	Messbereich [°]	Ausführung	Art.-Nr.	EUR	KS
30,5	0-180	shorty	4000 857 612	139,00	OX16
43	0-180	mini	4000 857 613	165,00	OX16
60	0-180	maxi	4000 857 615	185,00	OX16



Winkelmessgerät Winkeltronic

zum Messen und Übertragen von Winkeln · großes Display zum Ablesen der Messung · mit Displaybeleuchtung, 0,05°-Auflösung · symmetrische Anordnung der Schenkel ermöglicht problemloses Anlegen, die integrierten Horizontal- und Vertikallibellen helfen dabei Lot zu halten

Merkmale:

- Auflösung 0,05°
- Genauigkeit ± 0,1°
- Hold-Funktion
- Abschaltautomatik nach 3 Min.
- Nullung in jeder beliebigen Schenkelstellung
- Stromversorgung 4 x 1,5 V Typ AA oder 4 x 1,2 V Akkus

Lieferumfang: Winkelmessgerät, Hülle

Schenkel-L. [cm]	Messbereich [°]	Art.-Nr.	EUR	KS
45	0-355	4000 857 638	269,00	OX16
60	0-355	4000 857 621	285,00	OX16
75	0-355	4000 857 639	315,00	OX16



Teleskopmaßstab mEssfix compact

zur Messung lichter Maße, geeignet für den Innenausbau · robustes Einschubgehäuse mit integrierter Kombi-Libelle für Horizontal- und Vertikalmessungen · größerer Messbereich durch kurze Einschublänge · runde Teleskoprohre für angenehmes Handling · inkl. Hülle

Messbereich [m]	Länge eingeschoben [m]	Art.-Nr.	EUR	KS
0,6 - 3,04	0,6	4000 857 632	235,00	OX16
0,91 - 5,01	0,91	4000 857 633	275,00	OX16



Teleskopmaßstab mEssfix

rechteckiges eloxiertes Aluminiumrohr · die einzelnen Aluminiumrohre gleiten zwischen abriebfesten Kunststoffführungen · Kombilibelle für Horizontal- und Vertikalmessungen · Auszugslänge im Sichtfenster ablesbar **Art.-Nr. 4000 857 607, 4000 857 608, 4000 857 609 inkl. Hülle**

Messbereich [m]	Länge eingeschoben [m]	Art.-Nr.	EUR	KS
0,37 - 1	0,37	4000 857 634	289,00	OX16
0,7 - 3	0,7	4000 857 607	295,00	OX16
0,86 - 4	0,86	4000 857 608	325,00	OX16
1,07 - 5	1,07	4000 857 609	349,00	OX16



Teleskopmaßstab Rolladen-mEssfix

rechteckiges eloxiertes Aluminiumrohr · die einzelnen Aluminiumrohre gleiten zwischen abriebfesten Kunststoffführungen · Kombilibelle für Horizontal- und Vertikalmessungen · Auszugslänge im Sichtfenster ablesbar · mit Messdorn für Rolladenbauer

Messbereich [m]	Länge eingeschoben [m]	Art.-Nr.	EUR	KS
0,8 - 3,1	0,8	4000 857 635	339,00	OX16

STABILA 
So messen echte Profis



Laserentfernungsmesser LD 220

kompaktes Lasermessgerät mit 4 Basis-Messfunktionen: Länge, Fläche, Volumen und Dauermessung · gute Ablesbarkeit dank großer Ziffern · schlagfestes Gehäuse mit stoßabsorbierendem STABILA Softgrip-Mantel · bis zu 5.000 Messungen pro Batteriesatz möglich

Lieferumfang: Laserentfernungsmesser, Batterien

Reichweite [m]	0,2 - 30
Messgenauigkeit [mm]	± 3
Laserklasse	2
Schutzart	IP 54
Batterien	2 x Typ AAA
Art.-Nr.	4000 857 906
EUR	92,95
KS	OR78



STABILA 
So messen echte Profis



Laserentfernungsmesser LD 520

2,4"-Farbdisplay · Kamera mit hoher Auflösung · digitaler Zielsucher mit Fadenkreuz und 4-fach-Zoom · mit integriertem Bluetooth® Smart · 360° Neigungsmesser · 18 Messfunktionen: Länge, Fläche, Volumen, Dauermessung, Kettenmaße, Pythagoras mit 2 und 3 Messpunkten, Minimum und Maximum Tracking · Timer, Abstände, Trapez, Dreiecksfläche, Neigung (±180°), indirekte Entfernungen und Höhen, geneigte Objekte, Höhenprofile · eingebauter Kalkulator · schlagfestes Gehäuse mit stoßabsorbierendem STABILA Softgrip-Mantel · Stativaufnahme 1/4" Gewinde

Lieferumfang: Laserentfernungsmesser, Gürteltasche, Handschlaufe, Batterien

Reichweite [m]	0,05 - 200
Messgenauigkeit [mm]	± 1
Laserklasse	2
Schutzart	IP 54
Batterien	2 x Typ AAA
Art.-Nr.	4000 857 969
EUR	509,00
KS	OR78



STABILA 
So messen echte Profis



Laserentfernungsmesser LD 250 BT

kompaktes Lasermessgerät mit integriertem Bluetooth® Smart · 4 Basis-Messfunktionen: Länge, Fläche, Volumen und Dauermessung · gute Ablesbarkeit dank großer Ziffern · schlagfestes Gehäuse mit stoßabsorbierendem STABILA Softgrip-Mantel

Lieferumfang: Laserentfernungsmesser, Batterien

Reichweite [m]	0,2 - 50
Messgenauigkeit [mm]	± 2
Laserklasse	2
Schutzart	IP 54
Batterien	2 x Typ AAA
Art.-Nr.	4000 857 915
EUR	129,00
KS	OR78



STABILA 
So messen echte Profis



Laserentfernungsmesser LD 320

schnelle Messungen und einfach zu bedienende Messfunktionen · gute Ablesbarkeit dank großer Ziffern und beleuchtetem Display · schlagfestes Gehäuse mit stoßabsorbierendem STABILA Softgrip-Mantel · **8 Funktionen:** Längen-, Flächen-, Volumenmessung, Tracking (Dauermessung), Pythagoras-Funktion mit 2 oder 3 Messpunkten, Minimum Tracking, Maximum Tracking

Lieferumfang: Laserentfernungsmesser, Gürteltasche, Handschlaufe, Batterien

Reichweite [m]	0,05 - 60
Messgenauigkeit [mm]	± 1,5
Laserklasse	2
Schutzart	IP 40
Batterien	2 x Typ AAA
Art.-Nr.	4000 857 916
EUR	125,00
KS	OR78



STABILA 
So messen echte Profis



Bodenlinienlaser FLS 90

für Fliesenleger, Bodenleger und Trockenbauer · schnelles und sauberes Arbeiten bei der Verlegung von Fliesen, Parkett, Laminat, Teppich oder PVC · gerade Laserlinien im 90° Winkel mit einem Knopfdruck · Umsteck-Sockel mit Positionierungskralen für Fliesenverlegung

Lieferumfang: Bodenlinienlaser, Zielplatte, Gürteltasche, Batterien

Arbeitsbereich [m]	15
Nivelliergenauigkeit [mm/m]	± 0,3
Laserklasse	2
Schutzart	IP 54
Batterien	3 x Typ AA
Art.-Nr.	4000 857 662
EUR	139,00
KS	OR78





So messen echte Profis



Kreuzlinienlaser LAX 50

für alle Arbeiten im Innenbereich · rote Laserlinien · projiziert gut sichtbare, exakt im rechten Winkel zueinander stehende horizontale und vertikale Laserlinien · erleichtert alle Ausrichtarbeiten · ideal beim Einbau von Möbeln, beim Fliesenlegen, Tapezieren und Installationsarbeiten · Stativ deckt Arbeitshöhe von 60-100 cm ab, Stativbeine können zu Teleskopstange zusammengesteckt werden · Laser ist bis zu einer Höhe von 275 cm beliebig positionierbar

Lieferumfang: Kreuzlinienlaser, Stativ-Teleskopstangen-Kombination, Batterien

Arbeitsbereich [m]	10
Nivelliergenauigkeit [mm/m]	± 0,5
Laserklasse	2
Schutzart	IP53
Batterien	3 x Typ AA
Art.-Nr.	4000 857 921
EUR	155,00



So messen echte Profis



Kreuzlinienlaser LAX 50 G

für alle Arbeiten im Innenbereich · projiziert gut sichtbare, exakt im rechten Winkel zueinander stehende horizontale und vertikale grüne Laserlinien · erleichtert alle Ausrichtarbeiten · ideal beim Einbau von Möbeln, beim Fliesenlegen, Tapezieren und Installationsarbeiten · Mehrzweckplattform: flexible Positionierung am Boden, auf Stativen und mit Magnetsystem an metallischen Bauelementen · Stativaufnahme 1/4" und 5/8"

Lieferumfang: Kreuzlinienlaser, Mehrzweckplattform, Gürteltasche, Batterien

Arbeitsbereich [m]	30
Nivelliergenauigkeit [mm/m]	± 0,5
Laserklasse	2
Schutzart	IP53
Batterien	3 x Typ AA
Art.-Nr.	4000 857 261
EUR	215,00
KS	OR78



So messen echte Profis



Kreuzlinien-Lotlaser LAX 300

selbstnivellierender Kreuzlinien-Lot-Laser mit Pendel-Technologie · rote Laserlinien · 1 Horizontallinie, 1 Vertikallinie, Lotpunkte nach oben und unten · Lotpunkte für den Transfer des Layouts vom Boden zur Decke · kompaktes, bis zu 360° drehbares Gehäuse mit ausziehbarem Fuß zur Höhenverstellung · die Vertikallinie deckt fast den ganzen Raum ab · leichter Funktionswechsel durch Einknopfbedienung · variable Einsatzmöglichkeiten: direkt auf dem Boden, auf einem Stativ, mit Magneten, einer Wandhalterung oder mit Metall-Osen · stoßabsorbierender STABILA Softgrip-Mantel · Stativaufnahme 1/4"

Lieferumfang: Kreuzlinienlaser, Zielplatte, Wandhalterung, Gürteltasche, Batterien

Arbeitsbereich [m]	20
Nivelliergenauigkeit [mm/m]	± 0,3
Selbstnivellierbereich [°]	± 4,5
Laserklasse	2
Schutzart	IP54
Batterien	3 x Typ AA
Art.-Nr.	4000 857 974
EUR	339,00
KS	OR78



So messen echte Profis



Kreuzlinien-Lotlaser LAX 300 G

selbstnivellierender Kreuzlinien-Lot-Laser mit baustellengerechter Pendel-Technologie · grüne Laserlinien · 1 Horizontallinie, 1 Vertikallinie, Lotpunkte nach oben und unten · Lotfunktion für den Transfer des Layouts vom Boden zur Decke · kompaktes, bis zu 360° drehbares Gehäuse mit ausziehbarem Fuß zur Höhenverstellung · die Vertikallinie deckt fast den ganzen Raum ab · leichter Funktionswechsel durch Einknopfbedienung · variable Einsatzmöglichkeiten: direkt auf dem Boden, auf einem Stativ, mit Seltenerd-Magneten, einer Wandhalterung oder mit Metall-Osen · stoßabsorbierender Softgrip-Mantel · Stativaufnahme 1/4"

Lieferumfang: Kreuzlinien-Lot-Laser, Zielplatte, Wandhalterung, Gürteltasche, Batterien

Arbeitsbereich [m]	30
Nivelliergenauigkeit [mm/m]	± 0,3
Selbstnivellierbereich [°]	± 4,5
Laserklasse	2
Schutzart	IP 54
Batterien	3 x Typ AA
Art.-Nr.	4000 857 265
EUR	385,00
KS	OR78

STABILA 
So messen echte Profis



8000 756 000



Rotationslaserset LAR 160

vollautomatischer Rotationslaser für horizontalen und vertikalen Einsatz · hohe Nivelliergenauigkeit $\pm 0,1$ mm/m · staub- und wasserdicht · stoßabsorbierender STABILA Softgrip-Mantel schützt vor Schlägen · einfache Bedienung über drei Bedientasten · Arbeitsbereich mit Set-Receiver bis zu 600 m Durchmesser · Betriebsdauer 15 h · Einsatzgebiete: Trockenbau, Fensterbau, Fliesenarbeiten, Montagearbeiten sowie Elektroinstallationsarbeiten · Stativaufnahme 1/4"



8000 756 002

Lieferumfang Art.-Nr. 8000 756 000: Receiver REC 160 RG, Laser-Sichtbrille, Zielplatte, Tragekoffer, 2 x D 1,5 V Batterien, 2 x AA 1,5 V Batterien

Lieferumfang Art.-Nr. 8000 756 002: Rotationslaser LAR 160, Receiver REC 160 RG, Baustativ BST-S, Nivellierlatte NL, Laser-Sichtbrille, Zielplatte, Tragekoffer, 2 x D 1,5 V Batterien, 2 x AA 1,5 V Batterien

Arbeitsbereich [m]	600	600
Nivelliergenauigkeit [mm/m]	$\pm 0,1$	$\pm 0,1$
Selbstnivellierbereich [°]	± 5	± 5
Laserklasse	2	2
Schutzart	IP65	IP 65
Betriebsdauer [h]	40	40
Batterien	2 x Typ D, 2 x Typ AA	2 x Typ D, 2 x Typ AA
Art.-Nr.	8000 756 000	8000 756 002
EUR	695,00	769,00
KS	OR78	OR78

STABILA 
So messen echte Profis



Rotationslaserset LAR 160 G

vollautomatischer, motorgesteuerter Rotationslaser – schnelle Selbstnivellierung innerhalb von 20 Sekunden · STABILA GREENBEAM-Technologie für bessere Sichtbarkeit des rotierenden Laserstrahls – grüne Laserstrahlen sind für das menschliche Auge um ein 4-faches sichtbar als rote Strahlen · vier Laserfunktionen für einen vielseitigen Einsatz – horizontale und vertikale Rotation, Lotfunktion und rechter Winkel (90°) im Vertikalbetrieb · staub- und wasserdicht · stoßabsorbierender STABILA Softgrip-Mantel schützt vor Schlägen – die Laseroptik ist zusätzlich durch den stabilen Gehäusekopf geschützt · einfache Bedienung über drei Bedientasten – Ein/Aus, Tiltmodus, Manueller Modus · Batterie-Schublade – leichter Wechsel auch direkt auf dem Stativ · großer Arbeitsbereich mit Set-Receiver REC 160 RG – bis zu 600 m Durchmesser · zwei im Gehäuse integrierte 5/8"-Gewinde · Zielplatte mit Magnethalterung und Fadenkreuz · Einsatzgebiete: Layout-Arbeiten, Setzen von Trennwänden und Abhängen von Decken, Elektroinstallationsarbeiten – Steckdosen, Schalter und Kabelkanäle horizontal und vertikal zueinander ausrichten, Installationsarbeiten im Industriebau – Einmessen der Ebenen und Ermitteln von Fluchten für den Verlauf von Leitungen und Rohren, Industriemontage – Einmessen und Ausrichten von Regalsystemen in Logistikbereichen · Stativaufnahme 2 x 5/8"

Lieferumfang: Rotationslaser LAR 160 G, Receiver REC 160 RG, Zielplatte, Tragekoffer, 2 x D 1,5 V Batterien, 2 x AA 1,5 V Batterien

Arbeitsbereich [m]	600
Nivelliergenauigkeit [mm/m]	$\pm 0,1$
Selbstnivellierbereich [°]	± 5
Laserklasse	2
Schutzart	IP 65
Betriebsdauer [h]	20
Batterien	2 x Typ D, 2 x Typ AA
Art.-Nr.	8000 756 001
EUR	755,00
KS	OR78

STABILA 
So messen echte Profis

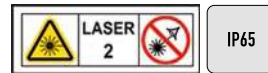

Rotationslaser LAR 350

vollautomatisch und motorgesteuert · Batterien: 2x Typ D, 3x Typ AA MOTION CONTROL - Bewegungssteuerung und LED Assist System - schnelle, sichere und bequeme Bedienung · DUAL SLOPE - Neigungseinstellung auf zwei Achsen um bis zu 5° · SECTION MODE - individuell begrenzbarer Arbeitsbereich im Rotationsbetrieb MANUAL ALIGNMENT Funktion – Einschwenken einer Achse im Vertikalbetrieb · patentiertes STABILA PROTECTOR System – perfekt geschützt, selbst bei Stürzen des Lasers vom Stativ aus einer Höhe von bis zu 1,80 m

Lieferumfang: Rotationslaser, 90° Winkelschiene, Lasersichtbrille, Zielplatte, Receiver REC 300 Digital, Baustativ 5/8" BST-S, Nivellierlatte NL, Fernbedienung, Koffer

Arbeitsbereich [m]	ca. 800
Nivelliergenauigkeit [mm/m]	$\pm 0,1$
Selbstnivellierbereich [°]	± 5
Schutzart	IP 65
Betriebsdauer [h]	80
Batterien	2x Typ D, 3x Typ AA
Art.-Nr.	4000 857 263
EUR	1629,00
KS	OR78

STABILA 
So messen echte Profis

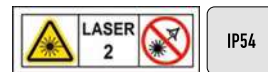

Multilinienlaser LAX 400

selbstnivellierend · mit baustellengerechter Pendel-Technologie · 360° Horizontallinie für Höhenübertragungen, 2 im 90°-Winkel zueinander stehende Vertikallinien mit einem Lot nach oben und nach unten · präzises Einschwenken der vertikalen Laserlinien mittels Drehknopf auf einen Zielpunkt · der Laser dreht sich über dem Lotpunkt, ohne seine Position zu verlieren · Lotfunktion für den Transfer des Layouts vom Boden zur Decke · kompaktes, bis zu 360° drehbares Gehäuse mit ausziehbarem Fuß zur Höhenverstellung · leichter Funktionswechsel durch Einknopfbedienung · stabiler Aluminium-Gehäusekopf · variable Einsatzmöglichkeiten: direkt auf dem Boden, auf einem Stativ und an metallischen Gegenständen · stoßabsorbierender STABILA Softgrip-Mantel · Stativaufnahme 5/8"

Arbeitsbereich [m]	20
Nivelliergenauigkeit [mm/m]	$\pm 0,3$
Selbstnivellierbereich [°]	$\pm 4,0$
Laserklasse	2
Schutzart	IP 54
Batterien	4 x Typ AA
Art.-Nr.	4000 857 980
EUR	489,00
KS	OR78



So messen echte Profis



Kreuzlinienlaser LAX 600

CAS-12-V akkubetriebener Multilinien-Laser mit **roten** 3 x 360°-Lasern. Zwei rechtwinklig zueinanderstehende vertikale Linien für präzise Layout-Arbeiten, ein Lot nach oben und unten sowie eine Horizontal-Linie für exakte Höhenübertragungen · direktes Arbeiten auf hellen, feinen Laserlinien bis 30 m · wasser- und staubdicht nach IP65 · inklusive Universalhalterung und Wandhalterung

Lieferumfang: CAS-Akku 12 V LI-POWER 2.0 Ah, CAS-Ladegerät SC 30 (EU), Universalhalterung SUB 10, Wandhalterung SWB 10, Zieltafel, Tragekoffer

Reichweite [m]	30
Laserklasse	2
Selbstnivellierbereich [°]	± 4
Nivelliergenauigkeit [mm/m]	± 0,3
Stromversorgung	1 x Li-Ion
Arbeitstemperatur [°C]	-10 bis +40
Betriebsdauer [h]	28
Art.-Nr.	8001 895 886
EUR	659,00
KS	OR78



So messen echte Profis



Kreuzlinienlaser LAX 600 G

CAS-12-V akkubetriebener Laser mit **grünen** 3 x 360°-Linien · direktes Arbeiten auf scharfen, optimal sichtbaren Linien dank GREENBEAM-Technologie bis 40 m · zwei rechtwinklig zueinanderstehende vertikale Linien für präzise Layout-Arbeiten, ein Lot nach oben und unten sowie eine Horizontal-Linie für exakte Höhenübertragungen · wasser- und staubdicht nach IP65 · inklusive Universal- und Wandhalterung

Lieferumfang: CAS-Akku 12 V Li-Power 2,0 Ah, CAS-Ladegerät SC 30 (EU), Universalhalterung SUB 10, Wandhalterung SWB 10, Zieltafel, Tragekoffer

Reichweite [m]	40
Laserklasse	2
Selbstnivellierbereich [°]	± 4
Nivelliergenauigkeit [mm/m]	± 0,3
Stromversorgung	1 x Li-Ion
Arbeitstemperatur [°C]	-10 bis +40
Betriebsdauer [h]	15
Art.-Nr.	8001 895 888
EUR	709,00
KS	OR78



So messen echte Profis



Akku

leistungsstarker CAS-Akku 12 V LI-POWER – passt zu allen STABILA 12-V-Lasern und CAS-Ladegeräten (12–18 V) · lange Lebensdauer dank permanenter elektronischer Einzelzellenüberwachung beim Laden · Kapazitätsanzeige zur permanenten Kontrolle des Füllzustands · lange Lagerfähigkeit bei nahezu keiner Selbstentladung · kontinuierliche Überwachung der Akkutemperatur (Abschaltung bei 80 °C)

Ausführung	Li-Ion
Akkuspannung [V]	12
Akkukapazität [Ah]	2
Art.-Nr.	8001 895 890
EUR	59,95
KS	OR78



So messen echte Profis



Rotations- und Linien-Receiver REC 500 RG

universeller Laserempfänger zur schnellen und präzisen Ermittlung der Position des Laserstrahls von Rotationslasern oder von pulsmodulierten Linienlasern mit roter oder grüner Laserdiode · beidseitige Digitalanzeige für schnelles Arbeiten · visuelle Anzeige mittels Pfeil-Symbolen im Display zeigt die Lage des Receivers relativ zur Referenzebene des Lasers – zuschaltbare mehrfarbige LED-Zielführung (rot, orange, grün) · zuschaltbare akustische Zielführung mittels in der Lautstärke verstellbarer Pieptöne · vier einstellbare Empfindlichkeitsstufen für anwendungsgerechtes Arbeiten: ± 0,3 mm (sehr fein), ± 1,0 mm, ± 2,0 mm, ± 5,0 mm (sehr grob) · wasser- und staubdicht nach Schutzklasse IP67 · variable Befestigungsmöglichkeiten · Betriebsdauer: 50 Stunden

Lieferumfang: Halterung, 1 x AA Batterie

Ausführung	für Rotationslaser oder Linienlaser
Länge [cm]	7
Breite [cm]	2,50
Höhe [cm]	12,50
Schutzart	IP67
Betriebszeit [h]	50
Gewicht [kg]	0,17
Art.-Nr.	8000 756 005
EUR	249,00
KS	OR78

STABILA 
So messen echte Profis

NEU

3

Laserteleskopstütze LT30

mit Plattform zur Befestigung von Lasern · variable Positionierung · Nutzhöhe 20 - 365 cm · Gewinde 1/4" und 5/8"



Nutzhöhe min./max. [m]	Art.-Nr.	EUR	KS
0,2-3,65	8000 067 313	79,95	OR78

STABILA 
So messen echte Profis



Kurbelsäulenbaustativ BST-K-M

Baustativ aus Aluminium mit Kurbelsäule für eine exakte Positionierung des Lasers auf eine gewünschte Arbeitshöhe · Liftsystem ermöglicht luftgedämpftes Herunterfahren · Stativbeine mit Spikes für festen Stand im Außenbereich, drehbare Hartgummi-Kappen für kratzfreien Einsatz im Innenbereich · ausgestattet mit Schnellverschluss und Spreizschutz · **Nutzhöhe 69 - 170 cm · Gewinde 5/8"**

Ausführung	Nutzhöhe min./max. [m]	Art.-Nr.	EUR	KS
5/8 Zoll	0,69-1,70	4000 857 271	195,00	OR78

STABILA 
So messen echte Profis



Kurbelstativ ST-K-S

Kurbelsäule für exaktes Positionieren auf eine gewünschte Arbeitshöhe · Spreizschutz · **Nutzhöhe 55 - 140 cm · Gewinde 1/4"**

Ausführung	Nutzhöhe min./max. [m]	Art.-Nr.	EUR	KS
1/4 Zoll	0,55-1,4	4000 857 272	54,95	OR78

STABILA 
So messen echte Profis

NEU



Baustativ BST-S

Aluminium · für den Einsatz im Außenbereich · Stativbeine mit Spikes sorgen für einen festen Stand · Schnellverschluss für schnelle Ausrichtung des Stativs, auch bei unebenem Untergrund · Spreizschutz mit hochwertiger Kette · Tragegurt für bequemen Transport · Nutzhöhe 100 - 160 cm · Gewinde 5/8"

Ausführung ["]	Nutzhöhe min./max. [cm]	Art.-Nr.	EUR	KS
5/8	100-160	8000 067 273	99,95	OR78

STANLEY



Laserentfernungsmesser TLM 40

schwarzes Display mit heller Schrift für bessere Sichtbarkeit in ungünstigen Lichtverhältnissen · einfache Bedienung durch Ein-Knopf-Klick Messung · Bi-Material Gehäuse für einen sicheren Griff · Maßeinheit: Metrisch + Zoll
Lieferumfang: Entfernungsmesser TLM 40, USB-Ladekabel

Reichweite [m]	12
Messgenauigkeit [mm]	± 6
Laserklasse	2
Schutzart	IP54
Stromversorgung	Lithium-Ionen Akku
Art.-Nr.	8000 870 007
EUR	44,95
KS	OB03

STANLEY



Laserentfernungsmesser TLM 330s

Längen-, Flächen-, Volumen-, Höhen-, Distanz- und Dauermessung, Dreieckfunktion, Absteckfunktion, Addition und Subtraktion, kombinierte Höhenmessung, Teilhöhenmessung · digitales Touch-Display · Synchronisation mit gängigen Smartphones, PCs und Tablets (kompatibel ab Bluetooth® 4.0) · automatische Abschaltung (Laser 90 Sek./Gerät 180 Sek.) · Speicher: 20, Timerfunktion · Neigungssensorwinkel: bis ± 45°
Lieferumfang: Entfernungsmesser TLM 330s, 3 x AAA Batterien, Tasche

Reichweite [m]	0,05 - 100
Messgenauigkeit	± 1,5 mm/10m
Laserklasse	2
Schutzart	IP54
Art.-Nr.	8000 150 259
EUR	235,00
KS	OB03

STANLEY



Laserentfernungsmesser FLM 165

gummiertes Gehäuse · Zwei-Knopf-Modus für einfache Nutzung · schwarzer Bildschirm mit weißen Zeichen für besseren Kontrast bei schwierigen Lichtverhältnissen · Messungen in Meter, Zentimeter, Fuß oder Zoll · 90 Sek. Autopowersparmodus · Pythagorasfunktion · Längen-, Flächen- und Volumen-Messungen · Dauermessung · Min/Max Kalkulation
Lieferumfang: Entfernungsmesser TLM165, USB-Ladekabel, Handschlaufe

Reichweite [m]	50
Messgenauigkeit [mm]	± 1,5
Laserklasse	2
Schutzart	IP40
Batterien	Lithium-Ion-Batterie
Art.-Nr.	8000 150 347
EUR	99,95
KS	OB03

STANLEY



Kreuzlinienlaser FatMax® FCL-G

selbstnivellierend mit grüner Diode · Pulsmodus · Horizontale / Vertikale einzeln zuschaltbar · magnetgedämpftes Pendel · Transportschutz

Lieferumfang: Linienlaser FCL-G, L-Wandhalterung, Magnetplatte, 4 x AA Batterien, Tasche

Arbeitsbereich [m]	20 (50)
Nivelliergenauigkeit [mm/m]	± 3/10
Selbstnivellierbereich [°]	± 4
Laserdiode [nm]	515-530
Laserklasse	2
Schutzart	IP54
Batterien	4 x Typ AA
Art.-Nr.	8000 504 174
EUR	209,00
KS	OB03

STANLEY.

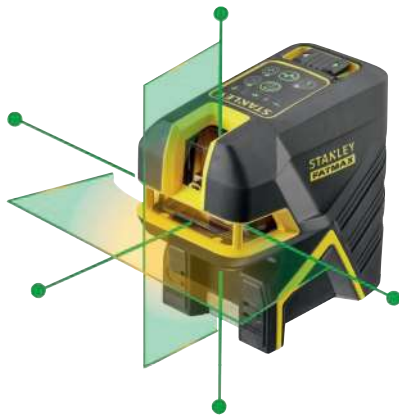

Kreuzlinienlaser FatMax® FM

selbstnivellierender Linien- und 5-Punkt-Kombilaser mit integriertem Li-Ion Akku und grüner Diode · Lotstrahl aufwärts und abwärts und drei horizontale Punkte · Horizontale / Vertikale einzeln zuschaltbar · Pulsmodus · magnetgedämpftes Pendel · Transportschutz

Lieferumfang: Linien- und 5-Punkt-Laser, Multi-Wandhalterung, Zieltafel, Lasersichtbrille, Ladegerät, TSTAK Koffer

Arbeitsbereich [m]	30 (50) / Punkte: 45
Nivelliergenauigkeit [mm/m]	± 3/10
Selbstnivellierbereich [°]	± 4
Laserdiode [nm]	515-530
Laserklasse	2
Schutzart	IP54
Art.-Nr.	8000 504 177
EUR	399,00
KS	OB03

STANLEY.



Kreuzlinienlaser FatMax® X3G

projiziert 3 x 360° Linien (1 Horizontale und 2 Vertikale) · magnetisch gedämpftes Pendel mit Fixierung für sicheren Transport · Pulsmodus · gummierte Außenhülle

Lieferumfang: Multilinenlaser X3G, Multi-Wandhalterung, Zieltafel, Lasersichtbrille, Ladegerät, TSTAK Koffer

Arbeitsbereich [m]	35 (60)
Nivelliergenauigkeit [mm/m]	± 3/10
Selbstnivellierbereich [°]	± 4
Laserdiode [nm]	515-530
Laserklasse	2
Schutzart	IP54
Art.-Nr.	8000 150 094
EUR	695,00
KS	OB03

STANLEY.



Rotationslaser FatMax®

vollautomatischer Horizontal-/Vertikallaser mit Lotfunktion aufwärts · Kompensierungsbereich: ≥ 5° +/-1° (jede Richtung) · Neigungsbereich: +/- 10% (Doppelachse) · Nivellierungszeit: ≤ 30 Sekunden · Rotationsgeschwindigkeit: 600/300/150/0 U/min · Laserwellenlänge 630-680 nm · Stromversorgung Lithium-Ionen / 3,7 V / 10 Ah · 5/8" Stativaufnahme

Lieferumfang: Rotationslaser, Wandhalterung, Empfänger und Halterung und 2 x AAA Batterien, Fernbedienung, Lasersichtbrille, Ladegerät, TSTAK Koffer



Genauigkeit [m]	horizontale Rotationsgenauigkeit: +/- 1,5 mm/30 m / vertikale Rotationsgenauigkeit: +/- 3 mm/30 m / vertikale Aufwärtsstrahlgenauigkeit: +/- 3 mm/30 m / vertikale Abwärtsgenauigkeit: +/- 8,7 mm/30
Arbeitsbereich [m]	mit Detektor ≤ 600
Selbstnivellierbereich [°]	≥ 5
Laserklasse	2
Schutzart	IP66
Betriebsdauer [h]	40
Laserdiode (2-Punkt) [nm]	grün / 630-680
Art.-Nr.	8000 504 191
EUR	1239,00





Laserentfernungsmesser DISTY 40 RED

Glasobjektiv · die Anzeige der Neigung und die schnelle Messwerterfassung sorgen für zuverlässige Messungen · Addieren/Subtrahieren von Messungen · kontinuierliche Messung mit Angabe von minimalen und maximalen Abmessungen · einfache und erweiterte Pythagoras-Funktion · Berechnung einzelner und mehrerer Flächen · Volumenberechnung · 99 Speicherplätze · verfügbare Einheiten: m - inch - ft · Stativaufnahme 1/4"

Lieferumfang: Entfernungsmesser, Batterien

Reichweite [m]	0,05 bis 40
Messgenauigkeit [mm]	± 2
Laserklasse	2
Schutzart	IP 54
Batterien	2 x Typ AAA
Gewicht [kg]	0,29
Art.-Nr.	4000 857 019
EUR	67,95
KS	OR01



Laserentfernungsmesser DISTY 80 RED

Glasobjektiv · die Anzeige der Neigung und die schnelle Messwerterfassung sorgen für zuverlässige Messungen · Addieren/Subtrahieren von Messungen · kontinuierliche Messung mit Angabe von minimalen und maximalen Abmessungen · einfache und erweiterte Pythagoras-Funktion · Berechnung einzelner und mehrerer Flächen · Volumenberechnung · 99 Speicherplätze · verfügbare Einheiten: m - inch - ft · **Stativaufnahme 1/4"**

Lieferumfang: Entfernungsmesser, Batterien

Reichweite [m]	0,05 bis 80
Messgenauigkeit [mm]	± 2
Laserklasse	2
Schutzart	IP 54
Batterien	2 x Typ AAA
Gewicht [kg]	0,29
Art.-Nr.	4000 857 021
EUR	87,95
KS	OR01



Laserentfernungsmesser DISTY 60 GREEN

Glasobjektiv · die Anzeige der Neigung und die schnelle Messwerterfassung sorgen für zuverlässige Messungen · Addieren/Subtrahieren von Messungen · kontinuierliche Messung mit Angabe von minimalen und maximalen Abmessungen · einfache und erweiterte Pythagoras-Funktion · Berechnung einzelner und mehrerer Flächen · Volumenberechnung · 99 Speicherplätze · verfügbare Einheiten: m - inch - ft · Stativaufnahme 1/4"

Lieferumfang: Entfernungsmesser, Batterien

Reichweite [m]	0,05 bis 60
Messgenauigkeit [mm]	± 2
Laserklasse	2
Schutzart	IP 54
Batterien	2 x Typ AAA
Gewicht [kg]	0,29
Art.-Nr.	4000 857 020
EUR	115,00
KS	OR01



Laserentfernungsmesser DISTY 120 RED

Glasobjektiv · die Anzeige der Neigung und die schnelle Messwerterfassung sorgen für zuverlässige Messungen · Addieren/Subtrahieren von Messungen · kontinuierliche Messung mit Angabe von minimalen und maximalen Abmessungen · einfache und erweiterte Pythagoras-Funktion · Berechnung einzelner und mehrerer Flächen · Volumenberechnung · 99 Speicherplätze · verfügbare Einheiten: m - inch - ft · **Stativaufnahme 1/4"**

Lieferumfang: Entfernungsmesser, Batterien

Reichweite [m]	0,05 bis 120
Messgenauigkeit [mm]	± 2
Laserklasse	2
Schutzart	IP 54
Batterien	2 x Typ AAA
Gewicht [kg]	0,35
Art.-Nr.	4000 857 022
EUR	255,00
KS	OR01



Taschenlaser SATURN 2.0 GREEN

grüner Laser · 1 horizontale und 1 vertikale Linie · Pendelnivellierung mit einer Genauigkeit von 2 mm/10 m und einer Reichweite von 50 m mit Empfänger (optional) · Stativaufnahme 1/4"

Lieferumfang: Linienlaser, LI-ION Akku, Wandhalterung, Zieltafel, Ladegerät

Arbeitsbereich [m]	50
Nivelliergenauigkeit [m]	2 mm/10
Selbstnivellierbereich [°]	± 3,5
Laserdiode [mW]	520 nm - <1
Laserklasse	2
Schutzart	IP54
Gewicht [kg]	1,28
Art.-Nr.	4000 857 023
EUR	195,00
KS	OR01





NEU

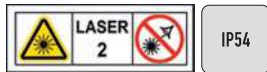

Multilinienlaser MC3D BRAVE GREEN

3D-Prismenlaser mit 1 grünen horizontalen Linie 360° rundumsicht und 2 vertikalen Linien rundumsicht (= Lotlinie oben und unten + 4 Winkel von 90°) · magnetisch gedämpfte Pendelnivellierung · Laserfrequenz 10 KHz
Lieferumfang: im Etui mit Stativ, Lithium-Ionen-Akku, Netzteil, Ladegerät und kleine magnetische Wandhalterung mit Schraubgewinde 1/4"

Arbeitsbereich [m]	2 x 40
Nivelliergenauigkeit [m]	2 mm/10
Selbstnivellierbereich [°]	± 3
Laserdiode [mW]	515 nm - <1
Laserklasse	2
Schutzart	IP54
Gewicht [kg]	0,39
Art.-Nr.	4000 857 024
EUR	295,00
KS	OR01



NEU



Multilinienlaser MC4DE GREEN PROMO

4D-Kreuzlinienlaser · elektronische Nivellierung · interaktiven Fernbedienung · zweite horizontale Linie unter dem Gerät, 20 mm über dem Boden · Reichweite 2x 60 m
Lieferumfang: mit Stativ, Lithium-Ionen-Akku

Arbeitsbereich [m]	2 x 60
Nivelliergenauigkeit [m]	1 mm/10
Selbstnivellierbereich [°]	± 4
Laserdiode [mW]	515 nm - <1
Laserklasse	2
Schutzart	IP54
Gewicht [kg]	0,83
Art.-Nr.	4000 857 026
EUR	555,00
KS	OR01



NEU



Multilinienlaser MC3D FLOOR GREEN

3D-Prismenlaser mit 1 grünen horizontalen Linie 360° rundumsicht, nur 13 mm über dem Boden, und 2 vertikalen Linien rundumsicht (= Lotlinie oben und unten + 4 Winkel von 90°) · magnetisch gedämpfte Pendelnivellierung
Lieferumfang: im Etui mit Stativ, Lithium-Ionen-Akku, Netzteil, Ladegerät und eine kleine magnetische Wandhalterung mit Schraubgewinde 1/4"

Arbeitsbereich [m]	2 x 40
Nivelliergenauigkeit [m]	2 mm/10
Selbstnivellierbereich [°]	± 3
Laserdiode [mW]	515 nm - <1
Laserklasse	2
Schutzart	IP54
Gewicht [kg]	0,39
Art.-Nr.	4000 857 025
EUR	285,00
KS	OR01



NEU



Multilinienlaser PROCROSS 8.0 DS GREEN + Quattro MM PROMO

4V + 4H grüne Laserlinien von 50 mW · Reichweite 2 x 200 m · IP66 · doppelte Neigung, manuell, elektrisch oder digital (über Fernbedienung) · Kippfunktion
Lieferumfang: mit Empfänger und Stativ

Arbeitsbereich [m]	2 x 200
Nivelliergenauigkeit [m]	1 mm/10
Selbstnivellierbereich [°]	± 3,5
Laserdiode [mW]	520 nm - <1
Laserklasse	2
Schutzart	IP66
Gewicht [kg]	2,37
Art.-Nr.	4000 857 027
EUR	1289,00
KS	OR01

Laserliner

INNOVATION TECHNOLOGY



www.laserliner.com

Laserliner

NEU



Laserentfernungsmesser Master Gi4 / Gi5 / Gi7

präzises Ermitteln von Längen, Flächen und Volumen · ideal für die Erfassung von Raumgrößen und das Kalkulieren von Materialmengen · grüne Lasertechnologie für hervorragende Sichtbarkeit · bei Dauermessungen zeigt das LC-Display den größten, kleinsten und den aktuellen Wert an · leicht ablesbares Display mit wählbarem Gehäusebezugspunkt · guter Schutz durch gummiertes Gehäuse · energiesparende Automatikabschaltung

Lieferumfang: LaserRange-Master, Transportbox, Batterien

Reichweite [m]	40	50	70
Messgenauigkeit [mm]	± 2	± 2	± 2
Laserklasse	2	2	2
Schutzart	IP40	IP40	IP40
Batterien	2 x AAA	2 x AA	2 x AA
Gewicht [g]	90	140	140
Art.-Nr.	4000 858 093	4000 858 094	4000 858 095
EUR	109,00	125,00	159,00
KS	OR29	OR29	OR29

Laserliner

NEU



Laserentfernungsmesser DistanceMaster LiveCam

multifunktionaler Laser-Entfernungsmesser zur Bestimmung von rechteckigen Flächen, Kreisflächen, Kreisvolumen, Dreiecksflächen und Trapezflächen · indirekte Höhenermittlungen und Punkt-zu-Punkt-Messungen durchführbar · HD-Kamera mit automatischem 4-fach-Zoom dient während des Messvorgangs als effektive Zielhilfe, wenn der Laserpunkt auf großer Distanz oder bei ungünstigen Lichtverhältnissen schlecht sichtbar ist · Gehäusebezugspunkt ist wählbar (vorne/hinten/Stativ) · kurze Messzeit, die Timerfunktion zum automatischen Auslösen · 50 Speicherplätze · Messdaten können über die Digital Connection schnell auf mobile Endgeräte mit der kostenlosen MeasureNote-App übertragen werden · energiesparende Selbstabschaltung

Lieferumfang: DistanceMaster, LiveCam, Akkus, USB-Ladekabel, Transporttasche, Tragekoffer

Reichweite [m]	150
Messgenauigkeit [mm]	± 1,5
Laserklasse	2
Schutzart	IP65
Batterien	3 x Typ AAA
Gewicht [g]	184
Art.-Nr.	4000 858 092
EUR	345,00
KS	OR29

Laserliner

NEU



Feuchtemessgeräte MultWet-Finder Plus

elektronisches Materialfeuchtemessgerät zum zerstörungsfreien Lokalisieren und Beurteilen von Feuchtigkeitsverteilungen in Wand, Boden oder Decke · Leckage-Orter können sich bei der Schadenortsbesichtigung schnell einen Überblick über Schwere und Verteilung der Schäden im Gebäude verschaffen · Nach der Feuchtigkeitsmessung am schadhaften Bereich können Anwender den Index-Wert mit dem Referenzwert vergleichen, den sie zuvor an einem nicht von Feuchtigkeitsschäden betroffenen Bereich gemessen haben · Dies erlaubt Rückschlüsse darüber, welche Bereiche des Gebäudes in welchem Ausmaß von Feuchtigkeit betroffen sind

Lieferumfang: MultiWet-Finder Plus, Batterien, Tragekoffer

Messbereich [%]	Luftfeuchtigkeit [%]	Arbeitstemperatur [°C]	Art.-Nr.	EUR	KS
20 % - 90	20 % - 80 (± 3)	-10 °C - 60	4000 858 081	185,00	OR29

Laserliner

NEU



Holz-/Baufeuchtemesser MoistureMaster Compact Plus

zerstörungsfreie Messung von Materialfeuchte mittels Kapazitiv-Messverfahren · das Messgut wird nicht beschädigt · Bluetooth-Schnittstelle zur Übertragung der Messdaten · einfache Handhabung: Material auswählen und durch Auflegen auf die Oberfläche die Materialfeuchte in % ermitteln · 62 auswählbare Materialkennlinien · 56 Holz- und 6 Baustoffsorten · allgemeiner Messbereich für viele unterschiedliche Holz / Baustoffe / Verbundwerkstoffe · beleuchtete Dot-Matrix-Anzeige bietet eine flexible Darstellung von Messwerten sowie Texten · **Batterie: 1x 9V-Block-Batterie**

Messbereich [°C / LF %]	Luftfeuchtigkeit [%]	Arbeitstemperatur [°C]	Art.-Nr.	EUR	KS
0-40 °C / LF 60	85 (max.relativ)	0-40	4000 858 029	265,00	OR29

Laserliner

NEU



Holzfeuchtemessgerät WoodTester

mit dem Holzfeuchtemessgerät kann der Trocknungsgrad von Brennholz genau ermittelt werden · dadurch sind ein effektiver Energieverbrauch und eine Schadstoffreduzierung möglich · das Messgerät unterscheidet nach Holzgruppen, verfügt über eine simple Ein-Tasten-Bedienung · die Darstellung des Feuchtegehaltes geschieht sowohl mit einer 12-stelligen LED-Anzeige als auch einer Prozent-Angabe · durch einen Selbsttest per Referenzmessung über die Schutzkappe kann das Messgerät einfach geprüft werden · der Batteriestatus ist dank der Battery-Low-Anzeige jederzeit erkennbar · nach dreiminütiger Inaktivität erfolgt die energiesparende automatische Abschaltung

Lieferumfang: WoodTester, Schutzkappe mit Selbsttest-Funktion, Batterie

Messbereich [%]	Arbeitstemperatur [°C]	Art.-Nr.	EUR	KS
9 - 27	0°C - 40	4000 858 082	26,95	OR29

Laserliner

NEU



Füllstandsmessgerät BBQ GasCheck

der BBQ-GasCheck ermöglicht das schnelle Erkennen des Füllstandes von Flüssiggasflaschen (LPG) aus Stahl und Aluminium · dazu wird das Gerät einfach von außen an den Prüfling gedrückt und informiert mit farblichen Signalen · Nutzer können daher gut abschätzen, ob die vorhandene Gasmenge für ihr Vorhaben ausreicht oder ob sie eine zweite Flasche benötigen · ideale Anwendungsgebiete sind Camping, Grillen, beim Betrieb von Heizstrahlern oder bei Arbeiten mit Gasbrennern

Lieferumfang: BBQ-GasCheck, 1 x 9V Batterie

Stromversorgung [V]	Gewicht [g]	Art.-Nr.	EUR	KS
9	99	4000 858 083	29,95	OR29

Laserliner

NEU



Multimeter Pocket XP

das robuste Profi-Multimeter ermöglicht präzise Messungen in den Bereichen Spannung, Strom, Widerstand, Kapazität, Frequenz und Tastverhältnis · das Gerät verfügt über eine automatische Bereichsumschaltung, eine manuelle Bereichsvorwahl und ist für den Einsatz in der gesamten Gebäudeinstallation geeignet · über die Digital Connection-Schnittstelle können die Messwerte auf ein Smartphone übertragen werden

Lieferumfang: MultiMeter Pocket XP, Messspitzen, Batterien, Transporttasche

Messmethode	Gleichstrom	Art.-Nr.	EUR	KS
Phasenprüfer	Ja	4000 858 085	68,95	OR29

Laserliner

NEU



Ortungsgesetz MultiScanner Plus

elektronisches Ortungsgerät für Metallobjekte, Stromleitungen sowie Wand- und Querbalken - inklusive Tiefenanzeige im Metall-Modus und Anzeige von Mitte und Kanten bei der Balkenortung

Lieferumfang: MultiScanner Plus, Li-Ion Akkupack, USB-C-Kabel, Tragekoffer

Ortungstiefe max. [mm]	120
Messgenauigkeit [%]	3
Stromversorgung [V]	3,7
Gewicht [g]	178
Art.-Nr.	4000 858 084
EUR	109,00
KS	OR29

Laserliner

NEU



Bohrführungsgerät CenterScanner Compact

das präzise Bohrführungsgerät bestehend aus Sender und Empfänger ermöglicht die sichere Ausrichtung des Bohrkanals an Wand- und Deckenbohrungen bis 150 cm · die Ortung erfolgt durch leicht sichtbare LED-Indikatoren und akustische Signale · gut zugängliche Markierungshilfen in Sender und Empfänger dienen zur Mittenausrichtung · über die integrierte LCD-Anzeige kann die benötigte Bohrtiefe bis zu 200 cm ermittelt werden · der Sender TX mit Metall- und Spannungserkennung sorgt für eine effektive Prävention vor Fehlbohrungen · bei dem Detektieren von Fremdoobjekten wird eine optische und akustische Warnung ausgesendet

Lieferumfang: Sender CenterScanner Plus TX, Empfänger RECV, Klebetik, Gleitpads (4x), 3 x Typ AAA Batterien, Tragekoffer

Ortungstiefe max. [mm]	2000
Messgenauigkeit [%]	3
Stromversorgung [V]	1,5
Gewicht [g]	410
Art.-Nr.	4000 858 086
EUR	435,00

Laserliner

NEU



Videoinspektionssystem VideoPocket HD

dieses hochauflösende und kompakte Videoinspektionssystem ermöglicht detailreiche visuelle Untersuchungen von schwer erreichbaren Stellen, unter anderem in Rohrleitungen, abgehängten Decken und Kraftfahrzeugen · während des Einsatzes sorgen sechs Hochleistungs-LEDs an der wasserdichten Kameraeinheit für eine effektive, in zehn Stufen einstellbare Objektbeleuchtung · Einzelheiten lassen sich über die Zoom-Funktion klar erfassen · dank des großen Farbdisplays und der Bildausrichtung sind die Inspektionsergebnisse optimal erkennbar · per Bildvergleichsfunktion können Anwender die Unterschiede zwischen dem Live-Bild und einem gespeicherten Referenzbild direkt feststellen · effektive Problemlokalisierung hinter oder in Gegenständen, Wänden, Leitungen, Hohlräumen · detailreiche Bild- und Videoaufnahmen durch hochauflösende Kamera · konkretes Feststellen von Unterschieden mit Bildvergleichsfunktion · kleine Kameraeinheit ideal für schwer zugängliche Stellen · lichtstarke Objektbeleuchtung durch 6 Hochleistungs-LED's · großes, hervorragend ablesbares Display · Bild steht durch Rotation und Spiegelung am Monitor passend zur Verfügung · wasser- und staubdichte Kameraeinheit · Magnet-, Spiegel- und Hakenaufsatz zur Befestigung am Kamerakopf · Anziehen/Anheben von schwer erreichbaren Gegenständen · Spiegel ermöglicht Betrachtung von Objekten im 90° Winkel · Auswertung und Dokumentation per internem Fotospeicher und Micro-SD-Karte · wasserdicht

Lieferumfang: Video Pocket HD, TopClips, 8 GB Micro-SD-Karte, Batterien, Tragekoffer

Arbeitsbereich [mm]	5 - 1000
Kabellänge [m]	1
Schiebekabellänge [m]	1
Kamerakopf-Ø [mm]	5,2
Gewicht [kg]	0,37
Video Auflösung	MJPEG
Kabel-Ø [mm]	5
Schiebekabel-Ø [mm]	5
für Rohr-Ø [mm]	5,3
Display Größe	4,3"
Art.-Nr.	4000 858 087
EUR	155,00
KS	OR29

Laserliner

NEU



Wärmebildkamera ThermoVisualizer Pocket

die Wärmebildkamera ermöglicht das Visualisieren von Temperaturverläufen, Energieverlusten, Wärmebrücken, elektrischen Überlastungen und Feuchtigkeitsbildung · durch das Infrarotbild, Digitalbild und Mix-Bild erhält der Anwender eine flexible Darstellung des Prüfbereiches · die Bildspeicherung erfolgt auf der auswechselbaren Micro-SD-Karte · das Gerät verfügt über eine USB-Schnittstelle und ein kontrastreiches TFT-Farbdisplay · nach einem einstellbaren Zeitraum erfolgt die energiesparende automatische Abschaltung

Lieferumfang: ThermoVisualizer Pocket, 4 GB Micro-SD-Karte, Batterien, Transporttasche

Display	128 x 160 Pixel
Auflösung	32 x 32 Pixel
Temperaturbereich [°C]	-20°C - 650
Art.-Nr.	4000 858 091
EUR	225,00
KS	OR29



Laserliner

NEU



Wärmebildkamera ThermoCamera Connect

die kompakte Wärmebildkamera ist für Anwendungen in der Elektrotechnik, im Bauwesen und im Maschinenbau geeignet - ein Infrarot-Sensor ermöglicht die schnelle und einfache Messung zur Bewertung von Temperaturprofilen - die Analyse kann mit einem Infrarot-Bild, einem Digital-Bild und einem MIX-Bild durchgeführt werden - das MIX-Bild bietet dem Anwender durch die Kombination von Digital- und Infrarot-Bild eine sehr nachvollziehbare und umfassende Darstellung der Temperaturprofile

Lieferumfang: ThermoCamera Connect, Li-Ion Akkupack mit Netz-/Ladegerät und internat. Adapter, USB-Ladekabel, Tragekoffer

Display	240 x 320 Pixel
Auflösung	220 x 160 Pixel
Temperaturbereich [°C]	-20°C - 350
Art.-Nr.	4000 858 090
EUR	905,00
KS	OR29

Laserliner

NEU



Kreuzlinienlaser PocketPlane-Laser 3G

der dreidimensionale, kompakte und gut sichtbare grüne Laser projiziert einen horizontalen und zwei vertikale Laserkreise zum präzisen Ausrichten von Gegenständen - die Laserkreuze bilden eine Lotfunktion zum synchronen Arbeiten an Boden und Decke - für das Anlegen von Gefällen steht der manuelle Neigungsmodus zur Verfügung - mehrfach ausziehbare Stativbeine und Kurbelhub (30 cm) am Kompaktstativ sorgen für einen großen Einstellungsbereich - der PocketWallHolder ist eine multifunktionale, höhenverstellbare und magnetische Halterung zur Anbringung an Wänden, Metallkonstruktionen und auf Stativen - Stativaufnahme 1/4" - und 5/8"

Lieferumfang: PocketPlane-Laser 3G, Kompaktstativ 150 cm, PocketWallHolder, Magnet-Zielplatte grün, Lasersichtbrille, Li-Ion Akkupack, Netz-/Ladegerät inkl. internat. Adapter, USB-C-Kabel, Tragekoffer

Laserklasse	2
Selbstnivellierbereich [°]	± 3,5
Wellenlänge [mm]	515
Genauigkeit [mm/m]	± 0,3
Betriebsdauer	9 Std
Schutzart	IP 54
Gewicht [g]	388
Art.-Nr.	4000 858 097
EUR	305,00
KS	OR29

Laserliner

NEU



Wärmebildkamera ThermoCamera HighSense

diese Wärmebildkamera verfügt über einen hochauflösenden Infrarot-Sensor und ermöglicht detaillierte Bildanalysen sowie das optimale Visualisieren von kleinsten Temperaturunterschieden - aufgrund des großen Messbereichs ist das Produkt vielseitig einsetzbar, beispielsweise im Bauwesen, Maschinenbau und Elektrotechnik - mit der CustomApp-Funktion lässt sich die Wärmebildkamera auch bei umfangreichen Parameter-Setups schnell für verschiedenste Standardanwendungen konfigurieren - die hohe thermische Empfindlichkeit erlaubt das Detektieren von Wärmebrücken und Isolierungsfehlern in Gebäuden, Analyse von Heizungsleitungen, Lokalisieren von Überhitzungen in Bauteilen, Kabeln und Sicherungen und Ermitteln von defekten Solarzellen in PV-Modulen

Lieferumfang: ThermoCamera HighSense, 2 x Li-Ion Akkupack, Ladeschale mit Netz-Ladegerät und internat. Adaptern, USB-Kabel, 8 GB Micro-SD-Karte mit Adapter, Tragekoffer

Display	640 x 480 Pixel
Auflösung	160 x 120 Pixel
Temperaturbereich [°C]	-20°C - 150
Art.-Nr.	4000 858 088
EUR	1749,00
KS	OR29

Laserliner

NEU

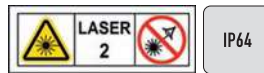

Kreuzlinienlaser MasterPlane-Laser 3G Plus

der dreidimensionale, gut sichtbare Laser projiziert einen horizontalen und zwei vertikale Laserkreise zum präzisen Ausrichten von Gegenständen - für synchrones Arbeiten an Boden und Decke bilden die Laserkreuze eine Lotfunktion - die Laserlinien sind einzeln schaltbar und bei Fremdeinwirkungen folgt die Abschaltung zur Verhinderung von Fehlmessungen durch das Anti-Drift-System (ADS-Tilt) - mit der Klemm- und Wandhalterung lässt sich der Laser aufhängen, an metallischen Oberflächen sicher fixieren oder an Deckenprofilen anbringen

Lieferumfang: MasterPlane-Laser 3G, CrossGrip Plus, HighCapacityPack (Li-Ion), Netz-/Ladegerät inkl. internat. Adapter, USB-C-Kabel, Tragekoffer

Laserklasse	2
Selbstnivellierbereich [°]	± 3,5
Wellenlänge [mm]	515
Genauigkeit [mm/m]	± 0,2
Betriebsdauer	5 Std
Schutzart	IP 64
Gewicht [g]	636
Art.-Nr.	4000 858 096
EUR	405,00
KS	OR29

Laserliner

NEU



Wärmebildkamera ThermoCamera HighSense Pro

die Wärmebildkamera bietet einen Infrarot-Sensor mit besonders hoher Auflösung für detaillierte Bildanalysen und zum optimalen Visualisieren von kleinsten Temperaturunterschieden - dank großem Messbereich, Arbeitsbereich und Sichtfeld ist sie vielseitig einsetzbar, unter anderem im Bauwesen, Maschinenbau und Elektrotechnik - per CustomApp-Funktion lässt sich die Wärmebildkamera auch bei umfangreichen Parameter-Setups schnell mit einem Klick für verschiedenste Standardanwendungen konfigurieren - die sehr hohe thermische Empfindlichkeit erlaubt das Detektieren von Wärmebrücken und Isolierungsfehlern in Gebäuden, Analyse von Heizungsleitungen, Lokalisieren von Überhitzungen in Bauteilen, Kabeln und Sicherungen und Ermitteln von defekten Solarzellen in PV-Modulen

Lieferumfang: ThermoCamera HighSense Pro, 2 x Li-Ion Akkupack, Ladeschale mit Netz-Ladegerät und internat. Adaptern, USB-Kabel, 8 GB Micro-SD-Karte mit Adapter, Tragekoffer

Display	640 x 480 Pixel
Auflösung	384 x 288 Pixel
Temperaturbereich [°C]	-20°C - 150
Art.-Nr.	4000 858 089
EUR	2609,00
KS	OR29



Laserliner

NEU

Kreuzlinienlaser PocketCross-Laser 2G

dieser Kreuzlinienlaser projiziert ein gut sichtbares grünes Laserkreuz zum exakten horizontalen und vertikalen Ausrichten von Gegenständen · zusätzlich bietet er eine manuelle Neigungsfunktion für das Anlegen von Gefällen · umfangreiches Zubehör macht den Laser zu einem sehr praktischen und vielseitigen Helfer für exakte Ausrichtarbeiten · der PocketWallHolder, eine multifunktionale, höhenverstellbare und magnetische Halterung, eignet sich zum Anbringen des Lasers an Wänden, Metallkonstruktionen und Stativen · Stativaufnahme 1/4" - und 5/8"

Lieferumfang: PocketCross-Laser 2G, Pocket Wall Holder, Magnet-Zielplatte grün, Lasersichtbrille, Li-Ion Akkupack, Netz-/Ladegerät inkl. internat. Adapter, USB-C-Kabel, Tragekoffer

4000 858 099: zusätzlich mit Kompaktstativ 150 cm



Reichweite [m]	55	55
Laserkategorie	2	2
Selbstnivellierbereich [°]	± 3,5	± 3,5
Nivelliergenauigkeit [mm/m]	± 0,3	± 0,3
Stromversorgung	Li-Ion Akkupack 3,7V / 3,6Ah / 13,32Wh Netzteil 5V/DC / 2A	Li-Ion Akkupack 3,7V / 3,6Ah / 13,32Wh Netzteil 5V/DC / 2A
Arbeitstemperatur [°C]	0°C - 50	0°C - 50
Betriebsdauer	15 Std	15 Std
Art.-Nr.	4000 858 098	4000 858 099
EUR	155,00	199,00
KS	OR29	OR29

Laserliner

NEU



Laserliner

NEU



Kreuzlinienlaser Duraplane G360

ideal für schnelles und präzises Ausrichten von Horizontalen und Neigungen im Innen- und Außenbereich · das Gerät bietet eine sehr gut sichtbare Laserlinie und eine hohe Messsicherheit · die Anwendung ist durch die vielfältigen Befestigungsmöglichkeiten und die praktische Batterie-Statusanzeige komfortabel · das Set beinhaltet eine Nivellierlatte und ein Stativ

Lieferumfang: Duraplane G360, RangeXtender G 60, Kompaktstativ 175 cm, Teleskop-Nivellierlatte 3 m, 5/8"-Gewindeadapter, 2 x Li-Ion Akkupack mit externer Ladestation, Netz-/Ladegerät inkl. internat. Adapter, Tragekoffer

Laserkategorie	2
Selbstnivellierbereich [°]	± 3,5
Wellenlänge [mm]	515
Genauigkeit [mm/m]	± 0,2
Betriebsdauer	10 Std
Schutzart	IP 54
Gewicht [g]	812
Art.-Nr.	4000 858 100
EUR	539,00
KS	OR29



Rotationslaser Cubus 210 S

der vollautomatische Rotationslaser mit großer Reichweite ist ideal für Aushub- und Ausschachtungsarbeiten · das robuste Gerät ermöglicht ein genaues Nivellieren von Horizontalen und Vertikalen · ein 90° Referenzstrahl dient dem Loten und Ausrichten von Trennwänden · zu den verfügbaren Modi zählen der Punkt-, Scan-, Rotations- und Handempfängermodus · Neigungen lassen sich manuell anlegen · die Kombination aus Leichtstativ, Laserempfänger und Messlatte ist optimal für das Festlegen und Arbeiten mit Referenzmaßen · per Fernbedienung können alle Funktionen bis maximal 30 Metern komfortabel ferngesteuert werden · bei einer Fremdeinwirkung erfolgt die automatische Abschaltung zur Verhinderung von Fehlmessungen · durch paralleles Arbeiten und Laden des Akkus verliert der Anwender keine Zeit bei seiner Tätigkeit

Lieferumfang: Cubus, SensoLite 210, Leichtstativ 150 cm, Stativ-/Wandhalterung, Universalhalterung, Teleskop-Nivellierlatte LT 4 m, Fernbedienung, Akku, Batterien, Netz-/Ladegerät inkl. internat. Adapter, Tragegurt, Tragekoffer

Modell	Cubus 210 S Set 150 cm
Arbeitsbereich [m]	max. 200
Arbeitsbereich Receiver [m]	210
Nivelliergenauigkeit [m]	± 0,15 mm /
Selbstnivellierbereich [°]	± 4
Laserkategorie	2
Schutzart	IP66
Betriebsdauer [h]	16
Batterien	4 x 1,2V HR6 (AA) NiMH
Art.-Nr.	4000 858 101
EUR	685,00
KS	OR29



Laserliner

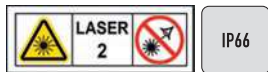

Rotationslaser Cubus G 210 S

der vollautomatische Rotationslaser mit großer Reichweite ist ideal für Aushub- und Ausschachtungsarbeiten · das robuste Gerät ermöglicht ein genaues Nivellieren von Horizontalen und Vertikalen · ein 90° Referenzstrahl dient dem Loten und Ausrichten von Trennwänden · die grüne Lasertechnologie sorgt für eine exzellente Sichtbarkeit · zu den verfügbaren Modi zählen der Punkt-, Scan-, Rotations- und Handempfängermodus · Neigungen lassen sich manuell anlegen · die Kombination aus Leichtstativ, Laserempfänger und Messlatte ist optimal für das Festlegen und Arbeiten mit Referenzmaßen · Neigungen lassen sich manuell anlegen · per Fernbedienung können alle Funktionen bis maximal 30 Metern komfortabel ferngesteuert werden · bei einer Fremdeinwirkung erfolgt die automatische Abschaltung zur Verhinderung von Fehlmessungen · durch paralleles Arbeiten und Laden des Akkus verliert der Anwender keine Zeit bei seiner Tätigkeit

Lieferumfang: Cubus G, SensoLite G 210, Leichtstativ 150 cm, Stativ-/Wandhalterung, Universalhalterung, Teleskop-Nivellierlatte LT 4 m, Fernbedienung, Akku, Batterien, Netz-/Ladegerät inkl. internat. Adapter, Tragegurt, Tragekoffer

Modell	Cubus G 210 S Set 150 cm
Arbeitsbereich [m]	max. 200
Arbeitsbereich Receiver [m]	210
Nivelliergenauigkeit [m]	± 0,15 mm /
Selbstnivellierbereich [°]	± 4
Laserklasse	2
Schutzart	IP66
Betriebsdauer [h]	10
Batterien	4 x 1,2V HR6 (AA) NiMH
Art.-Nr.	4000 858 102
EUR	805,00
KS	OR29

Laserliner



Laserempfänger RangeXtender M50

dieser Laserempfänger ermöglicht schnelle Ausrichtarbeiten im Nah- und Fernbereich und eignet sich für alle grünen Linienlaser mit GRX-READY Technologie · er detektiert zeitsparend die mit hoher Frequenz pulsierenden Laserlinien bis zu einer maximalen Entfernung von 50 Metern · per Pfeilsymbol und Millimeter-Anzeige wird der Anwender über den exakten Höhenunterschied des Laserstrahls zur Markierebene informiert · das Ablesen der Messwerte ist dank großer LC-Displays auf beiden Seiten des Empfängers einfach und in kurzer Zeit möglich · durch das Display auf der Rückseite besteht die Möglichkeit, auch entgegen der Austrittsrichtung des Laserstrahls zu arbeiten und die Messwerte abzulesen

Lieferumfang: RangeXtender M 50, Universalhalterung, Batterien, Tragekoffer

Betriebsdauer	Schutzart	Gewicht [g]	Art.-Nr.	EUR	KS
20 Std	IP 66	400	4000 858 103	185,00	OR29

Laserliner



Stativ VarioStand

mit diesem hochwertigen Aluminium-Stativ können Lasermessgeräte mit 1/4"- und 5/8"-Gewinde unabhängig von der Beschaffenheit des Untergrundes sicher und exakt aufgestellt werden · der Kurbelhub, die Kombinationsspitzen (Gummi/Stahl) und die ausziehbaren Stativbeine ermöglichen eine genaue Justierung

Lieferumfang: VarioStand, 1/4" und 5/8" Gewindeadapter, Transporttasche

Ausführung	Art.-Nr.	EUR	KS
mit 1/4" und 5/8" Gewinde	4000 858 104	199,00	OR29



**Temperatur-/Luftfeuchtemesser
Hydromette BL Compact TF 3**

präziser, handlicher Thermo-Hygrometer mit abnehmbarem Feuchtesteck, der separat überprüft und kalibriert werden kann · Einhandbedienung · großes 3-zeiliges LCD-Display für gleichzeitige Anzeige von Luftfeuchte, Lufttemperatur und Taupunkt · wahlweise absolute Luftfeuchte oder Holzfeuchtegleichgewicht · Speicherung der letzten 5 Messwerte · für viele Anwendungsbereiche, wie z. B. Klimatechnik, Qualitätssicherung

Lieferumfang: Messgerät, Kunststoffbox, 1 x 9V-Block-Batterie

Messbereich [°C]	-20 bis +80
Luftfeuchtigkeit [%]	0-100
Art.-Nr.	4000 857 673
EUR	245,00
KS	OR09



Baufeuchtemesser Hydromette Compact B

handlicher Schnellfeuchteindikator im Taschenformat für blitzschnelle Einzel- oder Reihenmessungen · mit zerstörungsfreiem Messverfahren, LCD-Digitalanzeige und flexibel einsetzbarer Kugelsonde zum zerstörungsfreien Aufspüren von Feuchtigkeit in Baustoffen aller Art · sowie zur Erkennung der Feuchtigkeitsverteilung in Wänden, Decken und Fußböden · **keine separaten Elektroden oder Kabel erforderlich**

Lieferumfang: Messgerät, Kunststoffbox, 1 x 9V-Block-Batterie

Messbereich	BF 0-100 Digits
Art.-Nr.	4000 857 663
EUR	179,00
KS	OR09



Holz-/Putzfeuchtemesser Hydromette Compact

handlicher Schnellfeuchtemesser in Taschenformat für blitzschnelle Einzel- oder Reihenmessungen · ergonomisches Gehäuse mit dünnen Spitzen für die Feuchtigkeitsmessung in Schnittholz, Spanplatten, Furnieren und Holzfaserverwerkstoffen bis max. 25 mm Dicke sowie in normalen Gips- oder Mischputzen · keine separaten Elektroden oder Kabel erforderlich · direkte Ablesung über LCD-Digitalanzeige

Technische Merkmale:

Putzfeuchtemessung mit direkter Anzeige in Gew. %, zweifach Holzsortenkorrektur

Lieferumfang: Messgerät, Kunststoffbox, 1 x 9V-Block-Batterie

Messbereich [%]	HF 5 - 20 / PF 0,3 - 3,5
Art.-Nr.	4000 857 660
EUR	129,00
KS	OR09



Materialfeuchtemessgerät

zur Feuchtemessung von Holz und Baustoffen · einfach das Messobjekt mit der Messkugel berühren · misst bis zu einer Tiefe von 40 mm · Max./Min.-Funktion · Messprinzip kapazitiv · inkl. 9 V Blockbatterie

Messbereich	0 bis 100 digits
Gewicht [g]	240
Art.-Nr.	9000 495 051
EUR	93,95
KS	IR38



Holzfeuchtemessgerät BL H 40 Set 1

elektronischer Holzfeuchtemesser nach dem Widerstands-Messprinzip · für Präzisionsmessungen von Schnittholz (bis 50 mm Stärke), Spanplatten und Furnieren durch Einzelmessungen vor und nach der Verarbeitung

Eigenschaften:

- 7-Stufen-Holzsortenkorrektur (über 300 Arten)
- Holztemperatur-Kompensation erfolgt manuell im Bereich von -10 bis +40 °C
- Speicherung der 5 letzten Messwerte

Lieferumfang: Messgerät, Einschlag-Elektroden, Verbindungskabel, Kunststoffbox, 1 x 9V-Block-Batterie

Messbereich	Holzfeuchte 5 - 40 % (atro)
Art.-Nr.	4000 857 981
EUR	389,00
KS	OR09



Wandscanner TV 700

erfasst eisenhaltige und nicht eisenhaltige Metalle, Holz oder spannungsführende Leitungen · Anzeige akustisch und optisch über LCD, mit Hintergrundbeleuchtung sowie Ampelanzeige

Lieferumfang: Wandscanner, Bereitschaftstasche, Batterie
Ersatzbatterie siehe Art.-Nr. 4000 901 814

Scantiefe [mm]	Eisenmetalle: 80 / Nichteisenmetalle: 60 / spannungsführende Leitungen: 50 / Holz: 22
automatische Kalibrierung	ja
Auto-Power-Off	ja
H x B x T [mm]	150 x 70 x 25
Art.-Nr.	4000 873 603
EUR	86,95
KS	WR02



Messbereich [°C]	- 40 bis 580
Genauigkeit [°C]	±2/±3
Arbeitstemperatur [°C]	0 bis 40
Messverhältnis	12:1
Emissionsgrad	0,95 (fest eingestellt)
Laserklasse	2
Batterien	1 x 9V E-Block
Art.-Nr.	4000 828 941
EUR	36,95
KS	PX05



Infrarotthermometer IR 100

zuschaltbarer Laserpunkt · mehrstellige Anzeige · zuschaltbare Display-Beleuchtung · Data-Hold-Funktion · automatische Abschaltung

Lieferumfang: Infrarotthermometer, Batterie
Ersatzbatterie siehe Art.-Nr. 4000 901 814



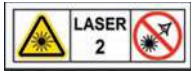

Infrarotthermometer TV 323

zuschaltbarer Laserpunkt · mehrstellige Anzeige · zuschaltbare Display-Beleuchtung · Data-Hold-Funktion · Min-/Maxwertanzeige · automatische Abschaltung

Lieferumfang: Infrarotthermometer, Batterien
Ersatzbatterien siehe Art.-Nr. 4000 901 810

Messbereich [°C]	- 50 bis 550
Genauigkeit	±3 °C
Arbeitstemperatur [°C]	0 bis 50
Messverhältnis	12:1
Laserklasse	2
Batterien	2 x Typ AAA
Art.-Nr.	4000 828 934
EUR	69,95
KS	WR02



Infrarotthermometer

durch berührungslose Messmethode erhält man auch von heißen, gefährlichen oder schwer erreichbaren Objekten die Oberflächentemperatur · für spiegelnde Oberflächen nicht geeignet · mit dem Kreislasers kann Messfleck genau angepeilt werden · 1 Sek. Messdauer · Anzeige der aktuellen Temperatur, Höchst- und Tiefsttemperatur · HOLD/ MAX/MIN/LOCK/DIF/AVG-Funktion · Alarm bei Unter-/Überschreiten von frei einstellbaren Temperaturwerten · Hintergrundbeleuchtung · umschaltbar °C/°F · einstellbarer Emissionsgrad · Thermolementeingang
Lieferumfang: Infrarotthermometer, Batterien

Messbereich [°C]	- 33 bis + 500
Messverhältnis	12:1
Laserklasse	2
Batterien	2 x Typ AAA
Art.-Nr.	9000 495 023
EUR	109,00
KS	IC38

3

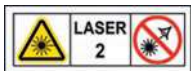

Infrarotthermometer TV 325

mehrstellige Anzeige · beleuchtetes Display · zuschaltbarer Laserpunkt · Min/Max Speicher · Alarmfunktion · Taschenlampenfunktion · Dauermessung mit Durchschnittswertermittlung · Auto-Power-Off-Funktion · einstellbarer Emissionsgrad

Lieferumfang: Infrarotthermometer, K-Type-Fühler (-50 bis 200°C), Tasche, Batterien
Ersatzbatterien siehe Art.-Nr. 4000 901 810

Messbereich [°C]	- 60 bis 500
Genauigkeit	Infrarot: ±3 °C oder ± 2%, der größere Wert gilt / (details siehe Bedienungsanleitung)
Arbeitstemperatur [°C]	0 - 50
Messverhältnis	12:1
Laserklasse	2
Batterien	2 x Typ AAA
Art.-Nr.	4000 828 935
EUR	135,00
KS	WR02



Infrarotthermometer

berührungsloses Messen der Oberflächentemperatur · für spiegelnde Oberflächen nicht geeignet · **höchste Genauigkeit** durch spezielle Präzisionsglaslinse · < 1 Sekunde Messdauer · Doppel-Laservisier (zeigt den tatsächlichen Messfleck an) · großes Display zur gleichzeitigen Darstellung von Messwert sowie Max/Min- oder Grenzwerten · umschaltbar °C/°F · Ziellaser und Hintergrundbeleuchtung · HOLD-, MAX-, MIN-, DIF-, AVG-Funktion · einstellbarer Emissionsgrad · akustische und optische Grenzwertalarmlern · Eingang für Thermolementfühler (auf Anfrage lieferbar) · geprüft mit 3 Messpunkten (0 °C/ + 100 °C/ + 450 °C)
Lieferumfang: Infrarotthermometer, Kalibrierschein, Koffer, Batterien

Messbereich [°C]	- 60 bis + 1000
Messverhältnis	50:1
Laserklasse	2
Batterien	2 x Typ AAA
Art.-Nr.	9000 495 037
EUR	269,00
KS	IC38

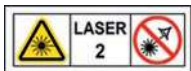

Infrarotthermometer micro IR-200

zur berührungslosen, schnellen und exakten Oberflächentemperaturmessung per Knopfdruck · Temperatur in Celsius oder Fahrenheit ablesbar · beleuchtetes LCD Display · Alarm akustisch, hoch und niedrig · einstellbarer Emissionsgrad · Stativgewinde (1/4")

Lieferumfang: Infrarotthermometer, Tasche, Batterien

Messbereich [°C]	-50 bis 1200
Genauigkeit	± 1° C
Messverhältnis	30:1
Laserklasse	2
Batterien	1 x 9V-Block
Art.-Nr.	4000 829 806
EUR	129,00
KS	WB06



Gaslecksuchgerät micro CD-100

mit Schlauchsonde · zum Aufspüren von brennbaren Gasen wie z. B. Methan, Propan, Kohlenmonoxid, Ammoniak, Hydrogene und viele weitere einstellbare Empfindlichkeiten · bereits geringes Aufkommen an Gas wird angezeigt · Alarm visuell, akustisch oder durch Vibration

Lieferumfang: Gaslecksuchgerät, Batterien

Messbereich [ppm]	0 - 6400
Länge Schlauchsonde [mm]	500
Empfindlichkeit	Einstellbar / Hoch und Niedrig
Kalibrierung	Automatisch
Batterien	4 x Typ AA
Art.-Nr.	4000 829 808
EUR	129,00
KS	WB06

hanhart
1882

Stoppuhr Amigo

mechanischer Additionsstopper im robustem ABS-Gehäuse · der Aufzug des stoßgeschützten Stoßankerwerkes befindet sich auf der Rückseite · Stiftanker mit 1 Stein

Lieferumfang: Stoppuhr, Umhängekordel



Messbereich	Art.-Nr.	EUR	KS
1/10 Sek. 15 Min.	4000 857 667	125,00	OB10

hanhart
1882

Stoppuhr Stratos 2

elektronische Basisstoppuhr mit 2-Tasten-Bedienung · robustes, wassergeschütztes ABS-Gehäuse · LCD-Anzeige (7-stellig) · Anzeigebereich: 9 Std., 59 Min, 59,99 Sek.

Funktionen: Start/Stop/Reset-Addition/Split/Dualmessung

Lieferumfang: Stoppuhr, Umhängekordel, Batterien (Knopfzelle SR 54)



Messbereich	Art.-Nr.	EUR	KS
1/100 Sek.	4000 857 670	21,95	OB10

hanhart
1882

Stoppuhr Profil 25

elektronische Basisstoppuhr mit 2-Tasten-Bedienung · robustes, wassergeschütztes ABS-Gehäuse · LCD-Anzeige (7-stellig und 2 für Event-Counter) · Anzeigebereich: 9 Std., 59 Min, 59,99 Sek., 25 Speicher: 25 Split- und 25 Lapzeiten

Funktionen: Start/Stop/Reset - Addition/Split/Lap - Tageszeit

Lieferumfang: Stoppuhr, Umhängekordel, Schutztasche, Batterien (Mignonzelle 1,5 V, Typ AA)



Messbereich	Art.-Nr.	EUR	KS
1/100 Sek.	4000 857 671	53,95	OB10

hanhart
1882

Stoppuhr Spectron

elektronische Basisstoppuhr mit 2-Tasten-Bedienung · robustes, wassergeschütztes ABS-Gehäuse · LCD-Anzeige (2,5-zeilig) · Anzeigebereich: obere Zeile 9999,99 Min., untere Zeile 99999,99 Min., 65 Speicher

Funktionen: Start/Stop/Reset - Addition/Split/Lap, Tageszeit, Datum, Count-Down

Lieferumfang: Stoppuhr, Umhängekordel, Schutztasche, Batterien (Mignonzelle 1,5 V, Typ AAA)



Messbereich	Art.-Nr.	EUR	KS
1/100 Min. 1/100 Sek.	4000 857 672	155,00	OB10



Präzisionsfederwaage LightLine

metrisch · mit Klammer · präzise, ultraleichte und handliche Federwaage · mit transparentem Skalenrohr und langen Doppelskalen mit hoher Auflösung · patentierte Tara-, Nullstell- und Federaufhänge-Technologie · mit frei drehbarem Innenrohr, ohne Einfluss auf die Anzeige · Taraschraube mit präziser Raster-Justierung schützt vor ungewollter Verstellung · korrosionsfreie Materialien · immer wiegebereit

Lieferung im Schutzetui

Anzeige	Kapazität [g]	Teilung [g]	Art.-Nr.	EUR	KS
metrisch	1000	10	4000 850 002	45,95	OB75



Präzisionsfederwaage MedioLine

metrisch · genaue handliche Federwaage mit robustem, eloxiertem und abriebfreiem Aluminiumrohr sowie langer Präzisionsskala mit hoher Auflösung · Tara- und Nullstellvorrichtung sowie dreh- und schwenkbarer

Aufhängebügel · untere Aufhängung dreh- und schwenkbar, sowie durch verschiedenes Zubehör leicht austauschbar · Messmittel zur Gewichtsbestimmung und Zugkraftmessung

Lieferung im Schutzetui

Anzeige	Kapazität [g]	Teilung [g]	Art.-Nr.	EUR	KS
metrisch	2500	20	4000 850 006	67,95	OB75



Präzisionsfederwaage MedioLine

Newton · genaue handliche Federwaage mit robustem, eloxiertem und abriebfreiem Aluminiumrohr sowie langer Präzisionsskala mit hoher Auflösung · Tara- und Nullstellvorrichtung sowie dreh- und schwenkbarer

Aufhängebügel · untere Aufhängung dreh- und schwenkbar, sowie durch verschiedenes Zubehör leicht austauschbar · Messmittel zur Gewichtsbestimmung und Zugkraftmessung

Lieferung im Schutzetui

Anzeige	Kapazität [N]	Teilung [N]	Art.-Nr.	EUR	KS
Newton	10	0,1	4000 850 010	65,95	OB75



Druckset MedioLine

alle Medio Waagen und Kraftmesser bis max. 2500 g / 25 N lassen sich mit dem Druckset für Kraftmesser in 20 Sekunden zum Druckkraftmesser umbauen · für Messungen mit Maximalkraftanzeige liegt ein Schleppzeiger bei eine nicht gebrauchte untere Aufhängung kann leicht radial abgezogen werden

Bestehend aus:

Druckstab Ø 1,7 x 290 mm, mit beidseitigem Gewinde M2 x 3 mm, aufgeschraubter 6-kant Mutter, mit aufgesteckter Schutzkappe Ø 4 x 12,2 mm, radialer Griff, bestehend aus Gewindehaken M4 und Handgriff mit eingepresster Nylon-66 Hülse, 1 St. Schleppzeiger

Art.-Nr.	EUR	KS
4000 850 012	43,95	OB75



Präzisionsfederwaage MacroLine

metrisch · genaue handliche Federwaage mit robustem, eloxiertem und abriebfreiem Aluminiumrohr sowie langer Präzisionsskala mit hoher Auflösung · Tara- und

Nullstellvorrichtung sowie dreh- und schwenkbarer Aufhängebügel · Haken dreh- und schwenkbar, sowie durch verschiedenes Zubehör austauschbar · Aufhängeelemente aus Inox · Schleppzeiger (z.B. für stehende Anzeige bei Zerreissproben bis maximal 30 kg) und handlicher, abnehmbarer Handgriff im Lieferumfang enthalten · Messmittel zur Gewichtsbestimmung und Zugkraftmessung

Lieferumfang: Handgriff, Teleskop-Schutzrohr

Anzeige	Kapazität [kg]	Teilung [g]	Art.-Nr.	EUR	KS
metrisch	10	100	4000 850 014	139,00	OB75
metrisch	20	200	4000 850 015	139,00	OB75
metrisch	35	500	4000 850 016	145,00	OB75
metrisch	50	500	4000 850 017	169,00	OB75



Präzisionsfederwaage MacroLine

Newton · genaue handliche Federwaage mit robustem, eloxiertem und abriebfreiem Aluminiumrohr sowie langer Präzisionsskala mit hoher Auflösung · Tara- und Nullstellvorrichtung sowie dreh- und schwenkbarer Aufhängebügel · Haken dreh- und schwenkbar, sowie durch verschiedenes Zubehör austauschbar · Aufhängeelemente aus Inox · Schleppzeiger (z.B. für stehende Anzeige bei Zerreissproben bis maximal 30 kg) und handlicher, abnehmbarer Handgriff im Lieferumfang enthalten · Messmittel zur Gewichtsbestimmung und Zugkraftmessung

Lieferumfang: Handgriff, Teleskop-Schutzrohr

Anzeige	Kapazität [N]	Teilung [N]	Art.-Nr.	EUR	KS
Newton	200	2	4000 850 020	145,00	OB75





Druckset MacroLine

alle Macro Waagen und Kraftmesser lassen sich mit Druckset für Kraftmesser in 20 Sekunden zum Druckkraftmesser umbauen
Bestehend aus: Druckstab Ø 5 x 360 mm, mit beidseitigem M5 x 5 mm, mit 4 verschiedenen Kraftaufnahmen (M5), Hakenschraube M6, Griff, Hutmutter (M8) anstelle des Hakens



Art.-Nr.	EUR	KS
4000 850 022	48,95	OB75



Taschenwaage Professionell LCD Touchscreen

Wiegeplattform 68 x 45 mm · professionelle digitale Taschenwaage mit extremer Auflösung von 0,01 g bei einer Gesamtkapazität von 200 g · Auflösung 1:20000 · Scharnier-Deckel · beleuchteter Touchscreen mit großen Tasten und Zahlen · 4 umschaltbare Wiegeeinheiten · eine Zählfunktion für identische Kleinteile ist eingebaut · Schutzdeckel dient umgedreht zugleich als Wiegeschale · optimale, innovativ konstruierte Messzelle mit Überlastschutz · lineare, feine Elektronik für äußerst präzise Messergebnisse, auch an den Ecken der Plattform · professionelle 2 Schritt Benutzerkalibrierung mit optionalen Gewichten jederzeit möglich · sehr handliches, flaches Design, kleine Bauform · höchste Auflösung, große Gesamtkapazität
Lieferumfang: 2 x AAA Batterien



Anzeige	Kapazität [g]	Teilung [g]	Art.-Nr.	EUR	KS
metrisch	200	0,01	4000 850 025	105,00	OB75



Taschenwaage Robust LCD

Wiegeplattform 77 x 66 mm · professionelle, digitale Taschenwaage im eleganten Silber-Look · mit 4 umschaltbaren Wiegeeinheiten · optimale, innovativ konstruierte Messzelle mit extremem Überlastschutz · lineare, feine Elektronik für äußerst präzise Messergebnisse, auch an den Ecken der Plattform · die große Wiegefläche ist das höchste Element der Waage und erlaubt somit die Gewichtsbestimmung überstehenden Wiegegutes · handliches, flaches Design
Lieferumfang: 2 x AAA Batterien



Anzeige	Kapazität [g]	Teilung [g]	Art.-Nr.	EUR	KS
metrisch	500	0,1	4000 850 026	70,95	OB75
metrisch	1000	0,2	4000 850 027	77,95	OB75



Tischwaage

Wiegeplattform 145 x 145 mm · Mehrzweck-Tischwaage in kompakter Bauweise · Folientastatur · beleuchtete LCD Anzeige · rutschfreies Aufstellen durch GummifüÙe · 4 x AA Batterien (inkludiert) · Wechsel von kg/gr auf lb/oz · durch den Anwender kalibrierbar
Lieferumfang: 6 x AA Batterien



Anzeige	Kapazität [g]	Teilung [g]	Art.-Nr.	EUR	KS
metrisch	1000	0,1	4000 850 028	73,95	OB75
metrisch	3000	1	4000 850 029	73,95	OB75



IP68

Tischwaage

Wiegeplattform 190 x 230 mm · wasserdicht · IP68 (nach DIN EN 60952) · Stückzählfunktion · beleuchtete LCD Anzeige · optimales Aufstellen durch individuell einstellbar NivellierfüÙe · eingebauter, wiederaufladbarer Akku für den mobilen Einsatz · durch den Anwender kalibrierbar
Lieferumfang: integrierter Akku, Netzadapter EU/CH



Anzeige	Kapazität [g]	Teilung [g]	Art.-Nr.	EUR	KS
metrisch	6000	1	4000 850 032	389,00	OB75



Plattformwaage

Wiegeplattform 325 x 315 mm · Allzweck-Plattformwaage in robuster Bauweise · die externe, durch ein Kabel mit der Waage verbunden Bedieneinheit, ermöglicht einen sehr flexiblen Einsatz · auch zur festen Montage · Folientastatur · Wechsel von kg auf Pfund · beleuchtete LCD Anzeige · inkl. Adapter, alternativ ist ein Betrieb mit 6xAA Batterien möglich · RS232 Datenschnittstelle · durch den Anwender kalibrierbar
Lieferumfang: Netzadapter EU/CH



Anzeige	Kapazität [kg]	Teilung [g]	Art.-Nr.	EUR	KS
metrisch	30	10	4000 850 033	229,00	OB75
metrisch	60	20	4000 850 034	229,00	OB75



Hängewaage

zur vertikalen Gewichtsbestimmung · digital · kompakt · stabiles Kunststoffgehäuse · großer, flexibler Haken · Länge vom Handgriff bis zum Haken 22 cm · Aufhängeelemente zusammengeklappt 12 cm · automatische Nullstellung beim Aufstarten · große LCD Anzeige · Wahlmöglichkeit kg, g, lb, oz · automatische "Hold-Funktion" nach 3 Sekunden mit stabiler Last, signalisiert durch ein „Beep“, friert die Anzeige ein · dies ermöglicht eine komfortable Ablesung auf Augenhöhe nach dem Abhängen einer schweren Last · Tara-Funktion · Batterie-Unterspannung wird angezeigt · Überlastanzeige [EEEE]
Lieferumfang: 2 x AAA Batterien



Anzeige	Kapazität [kg]	Teilung [g]	Art.-Nr.	EUR	KS
metrisch	40	10	4000 850 035	78,95	OB75



Hängewaage Heavy-Duty

robuste Bauweise · Metallgehäuse · rostfreier Schüssel (oben) und Haken (unten) erlaubt das stabile Anbringen von schweren Lasten · Folientastatur · Wechsel von kg auf Pfund · beleuchtete LCD Anzeige
Lieferumfang: 3 x AAA Batterien



Anzeige	Kapazität [kg]	Teilung [g]	Art.-Nr.	EUR	KS
metrisch	30	10	4000 850 036	199,00	OB75
metrisch	50	20	4000 850 037	199,00	OB75
metrisch	100	50	4000 850 038	199,00	OB75



Hängewaage Heavy Duty

digitale Kranwaage · Alu-Druckgussgehäuse · massive, gesicherte Aufhängeelemente · Schüssel schwenkbar · Haken dreh- und schwenkbar · eingebauter Akku mit elektronischer Ladekontrolle (Ladegerät inkl.) · bei Vollaumladung weit über 50 Std. Betriebsdauer · große, helle, rote LED Anzeige mit guter Ablesbarkeit bei Sonne, auch aus großer Distanz · „HOLD“-Funktion zum Blockieren der Anzeige für bessere Ablesbarkeit bei beweglichen Lasten (z.B. Tiere, Wind) · „PEAK“-Funktion zum Festhalten der Maximalkraftanzeige pro Messvorgang · Kontrollleds zeigen die Betriebszustände (HOLD = Anzeige blockiert) (STB = stabil) (TARE = Tara aktiv) (ZERO = Null gestellt) (N = Newton Anzeige) · wichtige Funktionen über 3 Betriebstasten am Panel abrufbar · Fernbedienung mit weiteren zusätzlichen Funktionen wie Wahl der Masseinheit (kg oder Newton), Prüfung Akku Ladezustand, programmierbare autom. Abschaltzeit, Einstellen der Anzeige Helligkeit, Benutzerkalibrierung · berührungsfreies Steuern der Waage mit Fernbedienung auf Sichtdistanz bis 25 m · Genauigkeit: OIML Klasse III, jedoch nicht amtlich eichfähig
Lieferumfang: integrierter Akku, Stromkabel Schuko (Typ F)



Anzeige	Kapazität [kg]	Teilung [g]	Art.-Nr.	EUR	KS
metrisch	1000	500	4000 850 040	625,00	OB75